

# JVC

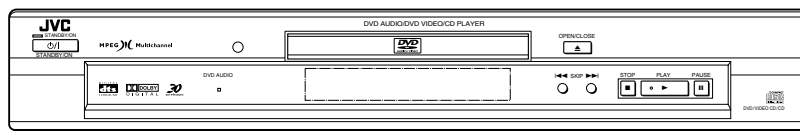

## DVD AUDIO/VIDEO-SPIELER

# XV-SA70BK/XV-SA72SL

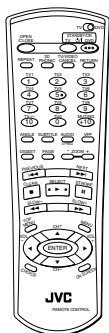

Einleitung	2
Grundlagen	6
Vor der ersten Benutzung	16
Grundbetrieb	25
Fortgeschrittener Betrieb	29
Wiedergabe von MP3-Discs	51
Grundeinstellungen	54
Weitere Informationen	64

## BEDIENUNGS- ANLEITUNG

### For Customer Use:

Enter below the Model No. and Serial No. which are located on the rear, bottom or side of the cabinet. Retain this information for future reference.

Model No. \_\_\_\_\_

Serial No. \_\_\_\_\_

LET0185-005A  
[E, EN]

# Warnung, Achtung und sonstige Hinweise

## Achtung — STANDBY/ON 0/I-Schalter !

Ziehen Sie den Netzstecker ab, um die Stromversorgung vollständig auszuschalten (die Leuchte STANDBY/ON schaltet sich aus).

Die Stromversorgung wird unabhängig davon, in welcher Stellung sich der Schalter STANDBY/ON 0/I befindet, nicht unterbrochen.

- Wenn sich die Anlage im Bereitschaftsbetrieb befindet, leuchtet die Anzeileuchte STANDBY/ON rot.
- Wenn die Anlage eingeschaltet ist, leuchtet die Anzeileuchte STANDBY/ON grün.

Die Stromversorgung kann per Fernsteuerung ein- und ausgeschaltet werden.

## ACHTUNG

Zur Verhinderung von elektrischen Schlägen, Brandgefahr, usw.:

1. Keine Schrauben lösen oder Abdeckungen entfernen und nicht das Gehäuse öffnen.
2. Dieses Gerät weder Regen noch Feuchtigkeit aussetzen.

## ACHTUNG

- Blockieren Sie keine Belüftungsschlitze oder -bohrungen. (Wenn die Belüftungsöffnungen oder -löcher durch eine Zeitung oder ein Tuch etc. blockiert werden, kann die entstehende Hitze nicht abgeführt werden.)
- Stellen Sie keine offenen Flammen, beispielsweise angezündete Kerzen, auf das Gerät.
- Wenn Sie Batterien entsorgen, denken Sie an den Umweltschutz. Batterien müssen entsprechend den geltenden örtlichen Vorschriften oder Gesetzen entsorgt werden.
- Setzen Sie die Anlage nicht in einem Badezimmer oder an Orten ein, an denen Wasser verwendet wird. Stellen Sie auch keine Behälter, die mit Wasser oder anderen Flüssigkeiten gefüllt sind (beispielsweise Kosmetik- oder Medikamentenbehälter, Blumenvasen, Topfpflanzen, Tassen etc) auf diese Anlage.

## WICHTIGER HINWEIS FÜR LASER-PRODUKTE

### ANBRINGUNGSORTE FÜR LASER-PRODUKTE

#### ① KLASSIFIKATIONSETIKETTE AN DER RÜCKSEITE

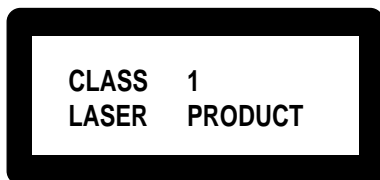

## Achtung: Angemessene Ventilation

Stellen Sie das Gerät zur Verhütung von elektrischem Schlag und Feuer und zum Schutz gegen Beschädigung wie folgt auf:

Vorderseite: Offener Platz ohne Hindernisse.

Seiten: Keine Hindernisse innerhalb 3 cm von den Seiten.

Oberseite: Keine Hindernisse innerhalb 5 cm von der Oberseite.

Rückseite: Keine Hindernisse innerhalb 15 cm von der Rückseite.

Unterseite: Keine Hindernisse. Auf eine ebene Oberfläche stellen.

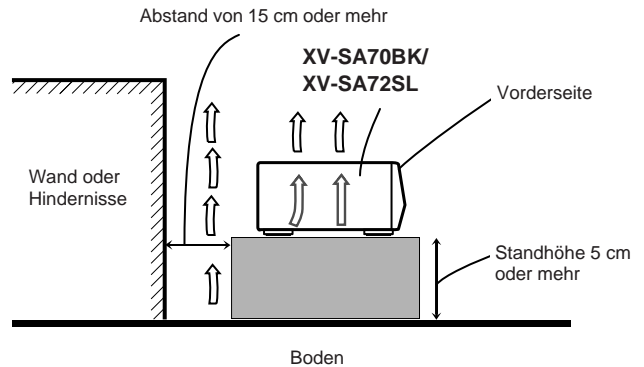

#### ② WARNETIKETTE IM GERÄTEINNEREN

<b>CAUTION:</b> Invisible laser radiation when open and interlock failed or defeated. AVOID DIRECT EXPOSURE TO BEAM. (e)	<b>WARNING:</b> Osynlig laserstrålning när denna del är öppnad och spårren är urkopplad. Betrakta ej strålen. (s)	<b>ADVARSEL:</b> Usynlig laserstrålning ved åbning, når sikkerhedsafbrydere er ude af funktion. Undgå udsættelse for stråling (d)	<b>VARO:</b> Avattaessa ja suo- jalukitus ohitettaessa olet alittiina näkymättömälle lasersäteilylle. Älä katso säteeseen. (f)
--	---	---	--

1. LASER-PRODUKT DER KLASSE 1
2. **GEFAHR:** Sichtbare Laserstrahlung bei Öffnung und fehlerhafter oder beschädigter Spre. Direkten Kontakt mit dem Strahl vermeiden!
3. **ACHTUNG:** Das Gehäuse nicht öffnen. Das Gerät enthält keinerlei Teile, die vom Benutzer gewartet werden können. Überlassen Sie Wartungsarbeiten bitte qualifizierten Kundendienst-Fachleuten.

# Inhalt

<b>Einleitung</b> .....	Seite 2
<b>Eigenschaften</b> .....	2
<b>Mitgeliefertes Zubehör</b> .....	3
<b>Hinweise zur Bedienungsanleitung</b> .....	4
<b>Hinweise zur Handhabung</b> .....	5

<b>Grundlagen</b> .....	Seite 6
<b>Namen der Teile und Bedienungselemente</b> .....	6
Gerätevorderseite .....	6
Anzeigefenster .....	7
Geräterückseite .....	7
Fernbedienung .....	8
<b>Bedienungsprinzip</b> .....	10
Bildschirmmenüs .....	10
Schutz des Monitors vor Einbrennen [BILDSCHIRMSCHONER] .....	12
Bildschirmanzeige-Symbole .....	13
Verwendung der Zahlentasten .....	13
<b>Grundwissen über Discs</b> .....	14
Abspielbare Disc-Typen .....	14
Audioformate .....	14
Aufbau der Discs .....	15

<b>Vor der ersten Benutzung</b> .....	Seite 16
<b>Anschlüsse</b> .....	16
Vor dem Vornehmen der Anschlüsse .....	16
Anschließen an einen herkömmlichen Fernseher .....	16
Anschließen an einen Fernseher mit SCART-Eingang .....	17
Anschließen an einen Audioverstärker oder Receiver .....	18
Anschließen an einen Verstärker oder Receiver mit 5.1-Kanal-Eingängen .....	19
Anschließen an ein Audiogerät mit Digitaleingang .....	20
Anschließen des Netzkabels .....	21
<b>Verwenden der Fernbedienung</b> .....	21
Einlegen der Batterien in die Fernbedienung .....	21
Fernbedienungssensor .....	22
Verwendung der Fernbedienung für den Fernsehbetrieb .....	23

<b>Grundbetrieb</b> .....	Seite 25
<b>Ein- und Ausschalten des Geräts</b> .....	25
<b>Einlegen und Entnehmen von Discs</b> .....	25
<b>Grundlegende Wiedergabe</b> .....	26
Starten der Wiedergabe .....	26
Abbrechen der Wiedergabe .....	26
Zeitweiliges Anhalten der Wiedergabe .....	26
Schnellwiedergabe in Vorwärts- und Rückwärtsrichtung .....	27
Vor-/Rückgriff zum Anfang einer Szene oder eines Songs .....	27
<b>Fortsetzen der Wiedergabe</b> .....	28
Zum Speichern der Stelle der Unterbrechung .....	28
Zum Fortsetzen der Wiedergabe .....	28

<b>Fortgeschrittener Betrieb</b> .....	Seite 29
<b>Wiedergabe ab einer bestimmten Stelle auf der Disc</b> ..30	
Zugriff auf eine Szene über das DVD-Menü .....	30
Zugriff auf eine Szene über das Menü einer Video-CD mit PBC .....	30
Direkter Zugriff auf einen Anfang mit den Zahlentasten ....	31
Zugriff auf den gewünschten Anfang mit ◀◀ oder ▶▶ .....	32
Zugriff auf Kapitel/Spur über das Bildschirmmenü [KAP.-SUCHE/SPUR-SUCHE] .....	32
Spielzeitzugriff innerhalb eines Titels oder einer Spur [ZEITSPRUNG] .....	33

Zugriff auf eine Szene über die Anfangsszenen- Übersicht [DIGEST] .....	34
<b>Bildwiedergabe-Spezialfunktionen</b> .....	35
Einzelbildschaltung .....	35
Anzeige einer Standbildfolge [STROBE] .....	35
Wiedergabe in Zeitlupe [SLOW] .....	35
Aufzoomen und Auszoomen [ZOOM] .....	36
<b>Ändern der Wiedergabe-Reihenfolge</b> .....	37
Wiedergabe in vorgewählter Reihenfolge [PROGRAMM] .....	37
Wiedergabe in zufallsgesteuerter Reihenfolge [RANDOM] .....	38
<b>Wiederholte Wiedergabe</b> .....	39
Wiederholung der laufenden Wahl oder aller Spuren [WIEDERH.] .....	39
Wiederholung eines beliebigen Abschnitts [A-B WIEDERH.] .....	40
<b>Wählen eines DVD VIDEO-Blickwinkels</b> .....	41
Wählen des Blickwinkels über den normalen Bildschirm [ANGLE] .....	41
Wählen des Blickwinkels aus der Übersicht [ANGLE] .....	42
<b>Ändern von Sprache und Ton</b> .....	43
Wählen der Untertitelsprache [SUBTITLE] .....	43
Wählen von Audiosprache oder Klang [AUDIO] .....	44
<b>Verschiedene Funktionen</b> .....	45
Anpassen des Bildcharakters [VFP] .....	45
Für simulierten Surround-Klang [3D PHONIC] .....	46
Abrufen der Spielzeitdaten [ZEITWAHL] .....	47
Wählen eines Standbilds von einer DVD AUDIO-Disc [SEITE] .....	48
Abspielen der Bonusgruppe einer DVD AUDIO-Disc .....	49
Überprüfen der Abtastfrequenz .....	50
Helligkeitsregelung des Anzeigefensters .....	50

<b>Wiedergabe von MP3-Discs</b> .....	Seite 51
<b>Über MP3-Discs</b> .....	51
<b>Bedienung</b> .....	51
Grundbetrieb .....	51
Angaben der gewünschten Gruppe und Spur .....	52
Wiederholte Wiedergabe .....	53

<b>Grundeinstellungen</b> .....	Seite 54
<b>Wahl der bevorzugten Einstellungen</b> .....	54
Ändern von Grundeinstellungen .....	54
Grundeinstellungen für Sprache und Anzeige .....	54
Audio- und andere Grundeinstellungen .....	56
Lautsprechereinstellungen .....	59
<b>Begrenzung der Wiedergabe durch Kinder</b> .....	61
Voreinstellen der Kindersicherung [KINDERSICHERUNG] .....	61
Ändern der Einstellungen [KINDERSICHERUNG] .....	62
Zeitweiliges Freigeben der Kindersicherung [KINDERSICHERUNG] .....	63

<b>Weitere Informationen</b> .....	Seite 64
<b>Handhabung und Pflege der Discs</b> .....	64
<b>Störungssuche</b> .....	65
<b>Technische Daten</b> .....	66
<b>Tabelle der Sprachen und ihrer Abkürzungen</b> .....	Anhang A
<b>Ländercode-Liste für Kindersicherung</b> .....	Anhang B

## Eigenschaften

Dieses Gerät eignet sich zum Abspielen von DVD VIDEO- und DVD AUDIO-Discs, Audio-CDs und Video-CDs.

### Bildfunktionen

#### ■ Bildwiedergabe-Spezialfunktionen

Das Gerät bietet folgende Bildwiedergabe-Spezialfunktionen: Strobo, Einzelbildschaltung, Zoom und Zeitlupe.

#### ■ Blickwinkelfunktion\*

Bei entsprechend bespielten DVD VIDEO-Discs stehen verschiedene Kamerablickwinkel zur Auswahl.

#### ■ VFP (Videofeinprozessor)-Funktion

Sie können den Bildcharakter an die Art der Inhalte, den Bildton oder an Ihre bevorzugten Einstellungen anpassen.

#### ■ Kindersicherung\*

Bei DVD VIDEO-Discs mit Szenen, die für Kinder ungeeignet sind, wie z. B. Filme für Erwachsene oder gewalttätige Passagen, können Sie die Wiedergabe ggf. begrenzen.

### Audiofunktionen

#### ■ Hohe digitale Klangqualität

Unterstützung folgender Audioformate für DVD AUDIO: hohe Abtastfrequenzen bis 192 kHz, lineares PCM-Multichannel-Format, Auflösung bis 24 Bit und MLP sowie die Audioformate für DVD VIDEO (z. B. Dolby Digital 5.1-Kanal, MPEG-Multichannel und DTS).

#### • DOLBY DIGITAL

Ein Surround-Audio-Format mit sechs Kanälen. Da es sich bei einem der sechs Kanäle, dem Subwoofer-Kanal, um einen Ergänzungs kanal handelt, wird dieses Format als 5.1-Kanal-System bezeichnet.

#### • DTS (Digital Theater Systems)

Ein Surround-Audio-Format, das wie Dolby Digital sechs (5.1) Kanäle bietet. Da die Komprimierungsrate geringer ist als bei Dolby Digital, ermöglicht es einen größeren Dynamikbereich und eine bessere Kanaltrennung.

#### • MPEG-Multichannel

Ein Surround-Audio-Format, das sowohl das erweiterte 7.1-Kanal-Format (selten im Privatbereich eingesetzt) als auch das 5.1-Kanal-Format unterstützt.

#### • MLP (Meridian Lossless Packing)

Ein Format für DVD AUDIO mit einer Komprimierungsrate von ca. 2:1, bei dem das PCM-Signal vom (in allen DVD AUDIO-Spielern erforderlichen) MLP-Decoder komplett neu erstellt wird. Dieses Format unterstützt bis zu 192 kHz/24-Bit.

#### • Linear PCM

Unkomprimiertes digitales Audio-Format, das für CDs und in der Regel für Studio-Master-Aufnahmen verwendet wird.

DVD AUDIO unterstützt 6 Kanäle bei Abtastraten von 48/96/192 kHz (sowie 44,1/88,2/176,4 kHz) und Auflösungen von 16/20/24 Bit, und DVD VIDEO unterstützt 2 Kanäle bei Abtastraten von 48/96 kHz und Auflösungen von 16/20/24 Bit.

Audio-CD/Video-CD ist auf 2 Kanäle und 44,1 kHz mit 16 Bit beschränkt.

#### ■ Multichannel-Audioausgänge

Analoge Multichannel-Audioausgänge (5.1) sowie digitale PCM/Bitstream-Audioausgänge.

#### ■ 3D PHONIC-Funktion

Mit dieser Funktion können Sie simulierten Surround-Klang über eine Zweikanal-Stereoanlage genießen.

### Sonstige Funktionen

#### ■ Untertitel und Ton in mehreren Sprachen\*

Sie können die Sprache für Untertitel und Ton aus den auf der DVD VIDEO-Disc aufgezeichneten Sprachen wählen.

#### ■ Bedienung über Anzeige auf dem Bildschirm

Die praktischen Einblendungen auf dem Bildschirm gewährleisten einfache Bedienung.

Mit einem Sternchen (\*) gekennzeichnete Funktionen stehen nur bei DVD VIDEO-Discs zur Verfügung, die mit der jeweiligen Funktion kompatibel sind.

## Mitgeliefertes Zubehör

- Audio/Video-Kabel (x 1)

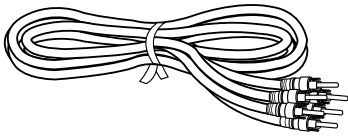

- S-Video-Kabel (x 1)

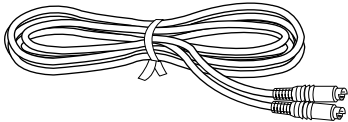

- Audio-Kabel (x 2)

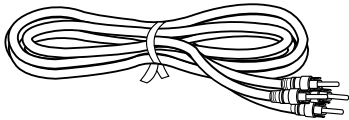

- Fernbedienung (x 1)

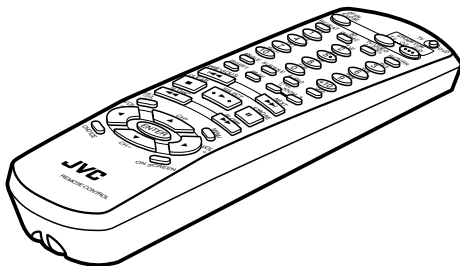

- R6P(SUM-3)/AA(15F)-Batterien (x 2)

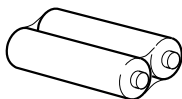

- Bedienungsanleitung (x 1)

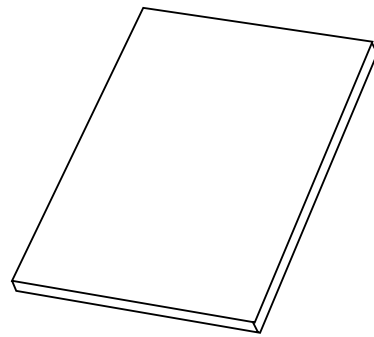

- Netzkabel (x 1)

# Hinweise zur Bedienungsanleitung

- Beachten Sie die folgenden Hinweise zum Aufbau dieser Bedienungsanleitung.
- Dieses Gerät kann im MP3-Format aufgenommene CD-Rs/CD-RWs abspielen. (In dieser Bedienungsanleitung werden diese Discs als MP3-Discs bezeichnet.)
- Näheres zum Einsatz von MP3-Discs erfahren Sie unter "MP3-Disc-Wiedergabe" ab Seite 51. Die Angaben in den anderen Abschnitten dieser Bedienungsanleitung beziehen sich in der Regel nicht auf die Wiedergabe von MP3-Discs.

## Wählen des Blickwinkels aus der Übersicht [ANGLE]



Diese Symbole stehen jeweils für die bei der Bedienung verwendbaren Disc-Typen.

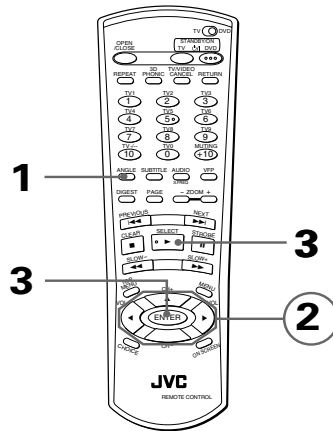

Diese Zahl steht für den bzw. die nachfolgenden Prozedurschritt(e), bei denen die Tasten verwendet werden. Sie können auch die entsprechenden Tasten an der Gerätevorderseite verwenden, sofern verfügbar.

Die Zahl steht für den jeweiligen Prozedurschritt.

- Bei DVD VIDEO-Wiedergabe
- 1 Halten Sie die Taste ANGLE mindestens eine Sekunde lang gedrückt.

Auf dem Bildschirm erscheint eine Übersicht mit bis zu neun Kamerawinkeln.

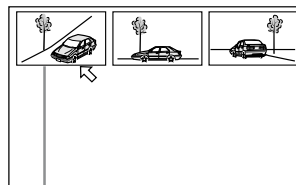

Gewählter Kamerawinkel

- 2 Wählen Sie mit dem Steuertasten ▲/▼/◀/▶ den gewünschten Winkel.

- 3 Drücken Sie ENTER oder ►.

Das Gerät startet die Wiedergabe in voller Bildgröße mit dem gewählten Blickwinkel.

Die Bezeichnungen der Tasten an der Fernbedienung (oder an der Gerätevorderseite) sind jeweils in Großbuchstaben geschrieben.

Weitere geeignete Prozeduren usw.

### HINWEISE

- Wenn in Schritt 1 auf dem Bildschirm erscheint: Die derzeitige Szene ist nicht aus mehreren Blickwinkeln aufgezeichnet.
- Während der obigen Bedienung ist der Ton stummgeschaltet.

# Hinweise zur Handhabung

## Wichtige Hinweise

### Aufstellung des Geräts

- Wählen Sie einen Platz, der eben, trocken und nicht zu heiß oder zu kalt ist (zwischen 5°C und 35°C).
- Lassen Sie einen ausreichenden Abstand zwischen Gerät und Fernseher.
- Verwenden Sie das Gerät nicht an Orten, an denen es Vibrationen ausgesetzt ist.

### Netzkabel

- Fassen Sie das Netzkabel nicht mit nassen Händen an!
- Wenn das Netzkabel an eine Netzsteckdose angeschlossen ist, wird ständig eine kleine Menge Strom (3,0 W) verbraucht.
- Ziehen Sie beim Herausziehen des Netzsteckers aus der Netzsteckdose immer am Stecker und nicht am Kabel.

### Zur Vermeidung von Fehlfunktionen des Geräts

- Das Gerät enthält keine vom Benutzer zu wartenden Teile. Wenn ein Problem auftritt, ziehen Sie den Netzstecker und wenden Sie sich an Ihren Händler.
- Führen Sie keine Metallgegenstände in das Gerät ein.
- Verwenden Sie keine auf dem Markt erhältlichen Discs mit nicht standardgemäßer Form, da das Gerät durch diese beschädigt werden könnte.
- Verwenden Sie keine Discs mit Klebestreifen, Aufklebern oder Klebstoff darauf, da hierdurch das Gerät beschädigt werden kann.

### Zum Urheberrecht

- Bitte beachten Sie beim Überspielen von DVD AUDIO-, DVD VIDEO- und MP3-Discs sowie Audio-CDs und Video CDs das in Ihrem Land geltende Urheberrecht. Das Aufnehmen von urheberrechtlich geschütztem Material kann gegen das Urheberrecht verstoßen.

### Zum Kopierschutzsystem

- DVD VIDEO-Discs sind durch ein Kopierschutzsystem geschützt. Wenn Sie das Gerät direkt an einen Videorecorder anschließen, wird das Kopierschutzsystem aktiviert und das Bild möglicherweise nicht korrekt wiedergegeben.

## Sicherheitsmaßnahmen

### Vermeiden Sie Eindringen von Feuchtigkeit, Wasser und Staub

Verwenden Sie das Gerät nicht an feuchten oder staubigen Orten.

### Vermeiden Sie hohe Temperaturen

Setzen Sie das Gerät nicht direkter Sonneneinstrahlung aus und stellen Sie es nicht in der Nähe von Heizgeräten auf.

### Wenn Sie nicht zu Hause sind

Wenn Sie verreisen oder aus anderen Gründen längere Zeit abwesend sind, ziehen Sie den Stecker des Netzkabels aus der Steckdose.

### Führen Sie keine Fremdkörper in das Gerät ein

Stecken Sie keine Objekte wie Draht, Haarnadeln, Münzen o. ä. in das Gerät.

### Halten Sie die Lüftungsschlitze frei

Bei blockierten Lüftungsschlitzen kann das Gerät beschädigt werden.

### Pflege des Gehäuses

Verwenden Sie zum Reinigen des Gehäuses einen weichen Lappen und befolgen Sie die entsprechenden Anweisungen für chemisch behandelte Lappen. Verwenden Sie nicht Benzol, Verdünnungsmittel oder sonstige organische Lösungsmittel bzw. Desinfektionsmittel. Diese Mittel können Verformungen und Verfärbungen verursachen.

### Wenn Wasser in das Gerät gelangt

Schalten Sie den Hauptschalter aus, ziehen Sie den Netzstecker und wenden Sie sich dann bitte an den Händler, bei dem Sie das Gerät gekauft haben. Bei Weiterbenutzung in diesem Zustand besteht Feuer- und Stromschlaggefahr.

Dieses Produkt umfasst einen Kopierschutz, der durch US-Patente und sonstige Rechte am geistigen Eigentum im Besitz der Macrovision Corporation und anderer Rechtsinhaber geschützt ist. Die Verwendung dieser Kopierschutz-Technologie bedarf der Genehmigung durch die Macrovision Corporation und ist, wenn nicht ausdrücklich anderweitig durch die Macrovision Corporation genehmigt, auf Heimwiedergabe und andere eingeschränkte Wiedergabezwecke begrenzt. Reverse Engineering und Disassemblieren verboten.

In Lizenz von Dolby Laboratories hergestellt. "Dolby", "MLP Lossless" und das Doppel-D-Symbol sind Warenzeichen von Dolby Laboratories.

Vertrauliche, bisher unveröffentlichte Arbeiten. Copyright 1992-1998 Dolby Laboratories. Alle Rechte vorbehalten.

Hergestellt unter Lizenz von Digital Theater Systems, Inc.; US-Pat. Nr. 5.451.942 und andere weltweite Patente erteilt oder beantragt. "DTS" und "DTS Digital Surround" sind Warenzeichen von Digital Theater Systems, Inc.

© 1996 Digital Theater Systems, Inc. Alle Rechte vorbehalten.

## Namen der Teile und Bedienungselemente

Näheres erfahren Sie jeweils auf den in Klammern angegebenen Seiten.

### Gerätevorderseite

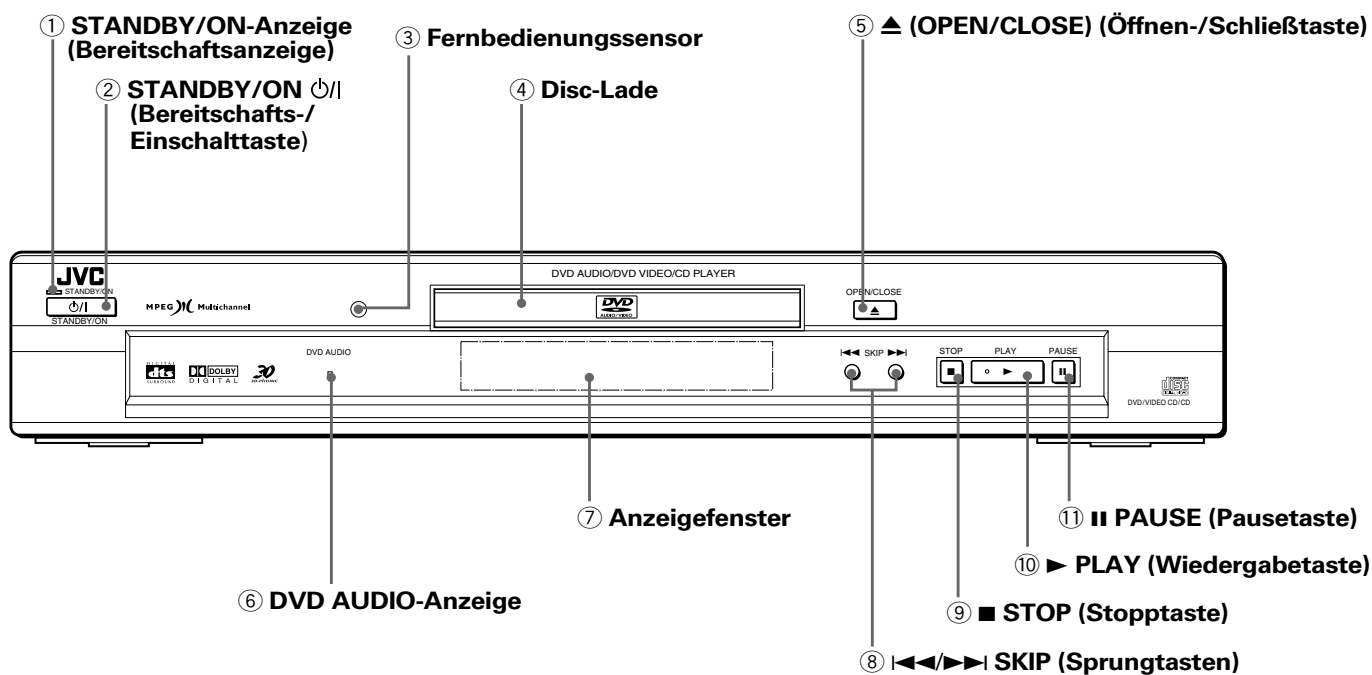

#### 1 **STANDBY/ON-Anzeige (Bereitschaftsanzeige)**

Leuchtet rot, wenn das Netzkabel angeschlossen ist und sich das Gerät im Standby-Modus befindet. Wenn das Gerät eingeschaltet wird, leuchtet die STANDBY-Anzeige grün.

#### 2 **STANDBY/ON $\phi$ /I (Bereitschafts-/Einschalttaste) (25)**

Ein- und Ausschalten des DVD-Geräts (Bereitschaft).

#### 3 **Fernbedienungssensor (22)**

Empfängt die Signale von der Fernbedienung.

#### 4 **Disc-Lade (25)**

Zum Laden der Disc.

#### 5 **▲ (OPEN/CLOSE) (Öffnen-/Schließstaste) (25)**

Zum Öffnen und Schließen der Disc-Lade.

#### 6 **DVD AUDIO-Anzeige**

Leuchtet, wenn eine DVD AUDIO-Disc eingelegt ist.

#### 7 **Anzeigefenster (7)**

Zeigt den aktuellen Status des Geräts an.

#### 8 **◀◀/▶▶ (SKIP) (Sprungtasten) (27, 51)**

Zum Überspringen von Kapitel, Titel oder Spur. Wird auch für die Seitenwahl in den Menüs verwendet (für Video-CD).

Wenn Sie ◀◀ oder ▶▶ bei laufender Wiedergabe gedrückt halten, erfolgt Schnellwiedergabe rückwärts bzw. vorwärts. (Nicht bei MP3-Discs.)

#### 9 **■ STOP (Stopptaste) (26, 51)**

Anhalten der Wiedergabe.

#### 10 **▶ PLAY (Wiedergabetaste) (26)**

Startet die Wiedergabe. Dient auch als SELECT (Wahltaste) für PBC bei Video-CD-Discs.

#### 11 **|| PAUSE (Pausetaste) (26, 51)**

Schaltet auf Wiedergabepause. Ferner kann diese Taste zur Anzeige einer in neun Bilder aufgelösten Standbildreihe verwendet werden (STROBE-Funktion).



## Anzeigefenster

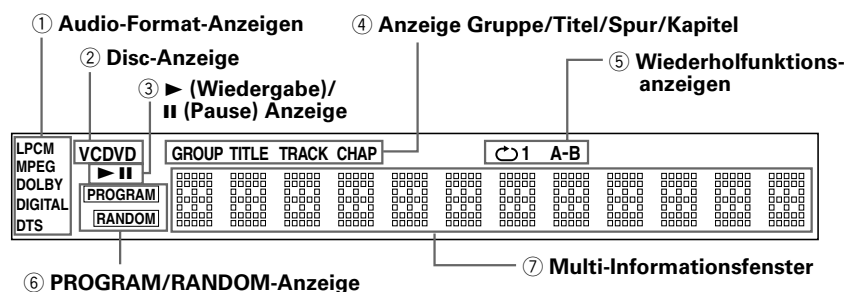

- ① **Audio-Format-Anzeigen**  
Zeigen das zurzeit wiedergegebene Audio-Format an. Näheres erfahren Sie unter "Audioformate" auf Seite 14.
- ② **Disc-Anzeige**  
Zeigt den Typ der in der Lade befindlichen Disc an. Wenn eine DVD AUDIO/DVD VIDEO-Disc eingelegt ist, wird "DVD" angezeigt. Ist eine Video-CD eingelegt, wird "VCD" angezeigt. Wenn eine Audio-CD eingelegt ist, wird "CD" angezeigt.
- ③ **▶ (Wiedergabe)/II (Pause)-Anzeigen**  
▶ oder II leuchtet bei der Wiedergabe bzw. im Pausenmodus auf.  
Bei angehaltener Disc leuchtet keine dieser Anzeigen auf.
- ④ **Anzeige Gruppe/Titel/Spur/Kapitel**  
Je nach eingelegter Disc leuchten eine oder mehrere dieser Anzeigen auf.
- ⑤ **Wiederholungsfunktionsanzeigen**  
Die Anzeige leuchtet entsprechend der aktivierten Wiederholungsfunktion auf.
- ⑥ **PROGRAM/RANDOM-Anzeigen (Programm-/Zufallswiedergabe)**  
Hier leuchten die Kennungen der aktivierten Funktionen auf.
- ⑦ **Multi-Informationsfenster**  
Zeigt die aktuelle(n) Gruppe(n) sowie die Titel-, Spur- oder Kapitelnummer(n) sowie Zeitdaten und Statusinformationen an.

## Geräterückseite

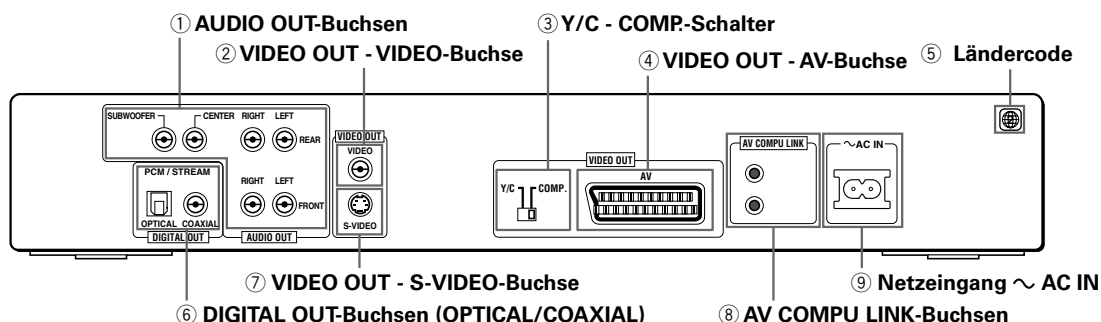

- ① **AUDIO OUT-Buchsen (16, 18)**  
Ausgabe der Multichannel-Signale von im linearen PCM-Multichannel-Format aufgenommenen DVD AUDIO-Discs oder in den Formaten Dolby Digital Surround, DTS oder MPEG-Multichannel aufgenommenen DVD VIDEO-Discs. Auch über die FRONT-Buchsen werden analoge Audiosignale ausgegeben.
- ② **VIDEO OUT - VIDEO-Buchse (16)**  
Für die Ausgabe des normalen Videosignals (FBAS). Bitte beachten Sie, dass zur Verwendung dieses Anschlusses der Y/C - COMP.-Schalter auf "COMP." gestellt werden muss.
- ③ **Y/C - COMP.-Schalter (16, 17)**  
Dieser Wahlschalter muss korrekt entsprechend dem zu verwendenden Videosignaltyp eingestellt werden. Wenn Sie ein Signal vom Anschluss VIDEO OUT - VIDEO oder vom Verbundsignalanschluss im Anschluss VIDEO OUT - AV verwenden, so stellen Sie auf "COMP.": Wenn Sie den Anschluss VIDEO OUT - S-VIDEO oder den Anschluss Y/C im Anschluss VIDEO OUT - AV verwenden, so stellen Sie auf "Y/C".
- ④ **VIDEO OUT - AV-Buchse (17)**  
Dieser 21-stiftige SCART-Anschluss gibt Video- und Audiosignale aus. Er kann Verbund-, Y/C- (S-Video) und RGB-Videosignale handhaben. Der Y/C - COMP.-Schalter muss korrekt entsprechend dem verwendeten Videosignal eingestellt werden.
- ⑤ **Ländercode (14)**  
Zeigt den Ländercode des Geräts an.
- ⑥ **DIGITAL OUT-Buchsen (OPTICAL/COAXIAL) (20)**  
Für die Ausgabe des digitalen Audiosignals. Das ausgegebene Signal ist im Menü der Grundeinstellungen auf das angeschlossene Gerät einzustellen. Das Gerät verfügt über eine OPTICAL- und eine COAXIAL-Buchse.
- ⑦ **VIDEO OUT - S-VIDEO-Buchse (16)**  
Gibt ein S-Videosignal aus.  
Bitte beachten Sie, dass zur Verwendung dieses Anschlusses der Y/C - COMP.-Schalter auf "Y/C" gestellt werden muss.
- ⑧ **AV COMPU LINK-Buchsen**  
Diese Buchsen sind für zukünftige Anwendungen vorgesehen. Sie werden derzeit nicht verwendet.
- ⑨ **Netzeingang ~ AC IN (21)**  
Zum Anschließen an eine Wechselstrom-Netzsteckdose über das mitgelieferte Netzkabel.

# Fernbedienung

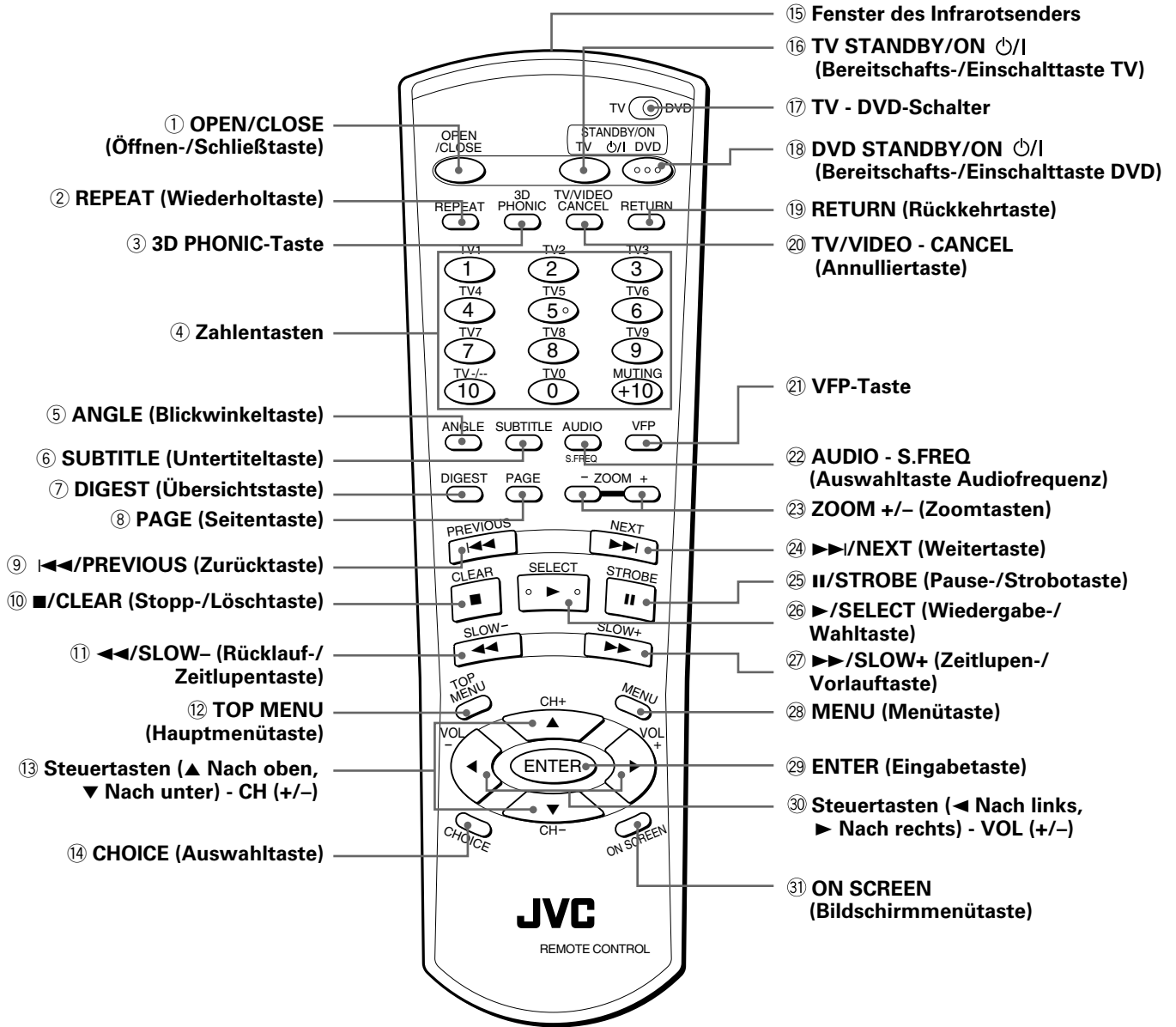

**1 OPEN/CLOSE (Öffnen-/Schließaste) (25)**

Öffnen und Schließen der Disc-Lade.

**2 REPEAT (Wiederholtaste) (39, 53)**

Auswählen der Wiederholfunktion.

**3 3D PHONIC-Taste (46)**

Erzeugen eines simulierten Surround-Klangeffekts.

**4 Zahlentasten (13, 23)**

Ist der TV - DVD-Schalter auf DVD eingestellt, können Sie mit diesen Tasten die Nummern von Titeln, Kapiteln, Spuren oder Gruppen angeben.

Außerdem werden diese Tasten verwendet, um eine Zeit für die Zeitsuchfunktion bzw. eine Kapitelnummer für die Kapitelsuche einzugeben.

Ist der TV - DVD-Schalter auf TV eingestellt, können Sie mit diesen Tasten einen Fernsehkanal auswählen sowie den Ton des Fernsehers stummschalten.

**5 ANGLE (Blickwinkeltaste) (41, 42, 50)**

Umschalten des Blickwinkels bei Wiedergabe einer DVD VIDEO-Disc mit mehreren Kamerablickwinkeln. Diese Taste wird außerdem zum Einstellen der Helligkeit des Anzeigefensters verwendet.

**6 SUBTITLE (Untertiteltaste) (43)**

Einblenden des Wahlbalkens für die Untertitelsprache auf dem Bildschirm und zum Deaktivieren der Anzeige von Untertiteln (für DVD VIDEO).

**7 DIGEST (Übersichtstaste) (34)**

Anzeigen einer Übersicht mit den Anfangsszenen der einzelnen Titel, Kapitel oder Spuren auf dem Bildschirm (für DVD VIDEO/Video-CD).











- ⑧ **PAGE (Seitentaste) (48)**  
Wechselt bei DVD AUDIO-Discs zum nächsten Einzelbild.
- ⑨ **◀◀/PREVIOUS (Zurücktaste) (27, 32, 51)**  
Zurückspringen um ein Kapitel, einen Titel, eine Gruppe oder eine Spur. Wird auch für die Seitenwahl in den Menüs verwendet (für DVD VIDEO/DVD AUDIO/Video-CD). Bei gedrückt gehaltener Taste während der Wiedergabe erfolgt Rückwärts-Schnellwiedergabe. (Nicht bei MP3-Discs.)
- ⑩ **■/CLEAR (Stopp-/Löschtaste) (26, 37, 51)**  
Anhalten der Wiedergabe. Diese Taste wird auch zum Löschen der Auswahl für die Programmwiedergabe verwendet.
- ⑪ **◀◀/SLOW- (Rücklauf-/Zeitlupentaste) (27, 35)**  
Durch Drücken dieser Taste während der Wiedergabe erfolgt Rückwärts-Schnellwiedergabe. (Nicht bei MP3-Discs.)  
Wird diese Taste gedrückt, während eine DVD VIDEO-Disc sich im Pausemodus befindet, läuft die Wiedergabe langsam rückwärts.
- ⑫ **TOP MENU (Hauptmenütaste) (30)**  
Anzeigen des Ausgangsmenüs einer DVD AUDIO-Disc oder des Titelmensüs einer DVD VIDEO-Disc auf dem Bildschirm.
- ⑬ **Steuertasten (▲ Nach oben, ▼ Nach unten) - CH (+/-)**  
Ist der TV - DVD-Schalter auf DVD eingestellt, können Sie mit diesen Tasten einen Punkt in den Menüs auswählen oder Einstellungen in den Menüs und Einblendungen auf dem Bildschirm ändern.  
In diesem Fall werden die Tasten in dieser Bedienungsanleitung als "Steuertaste ▲/▼" bezeichnet. Ist der TV - DVD-Schalter auf TV eingestellt, können Sie mit diesen Tasten einen Fernsehkanal auswählen.
- ⑭ **CHOICE (Auswahl taste) (54)**  
Aufrufen des Menüs der Grundeinstellungen auf dem Bildschirm.
- ⑮ **Fenster des Infrarotsenders (22)**  
Richten Sie das Fenster der Fernbedienung auf den Fernbedienungssensor auf der Gerätevorderseite, wenn Sie die Tasten drücken.
- ⑯ **TV STANDBY/ON ⏻/⏻ (Bereitschafts-/Einschalt taste TV) (23)**  
Ein- und Ausschalten des Fernsehers (Bereitschaft).
- ⑰ **TV - DVD-Schalter (13, 23, 29)**  
Ist dieser Schalter auf "TV" eingestellt, werden die Zahlentasten, die Steuertasten und die Annulliertaste (TV/VIDEO - CANCEL) zum Bedienen des Fernsehers verwendet.  
Wenn der Schalter hingegen auf "DVD" eingestellt ist, wird mit diesen Tasten das Gerät bedient.
- ⑱ **DVD STANDBY/ON ⏻/⏻ (Bereitschafts-/Einschalt taste DVD) (25)**  
Ein- und Ausschalten des DVD-Geräts (Bereitschaft).
- ⑲ **RETURN (Rückkehrtaste) (31)**  
Aufrufen des vorherigen Menüs (für Video-CD).
- ⑳ **TV/VIDEO - CANCEL (Annulliertaste) (23, 29)**  
Umschalten des Fernseheneingangs (bei auf TV gestelltem TV - DVD-Schalter).  
Annullieren der letzten Programmauswahl (bei auf DVD gestelltem TV - DVD-Schalter).
- ㉑ **VFP (Videofeinprozessor)-Taste (45)**  
Durch Drücken dieser Taste wird das VFP (Videofeinprozessor)-Fenster aufgerufen, in dem Sie den Bildcharakter auswählen bzw. anpassen können.
- ㉒ **AUDIO - S.FREQ (Auswahl taste Audiofrequenz) (44, 50)**  
Auswählen der Audiofrequenz (für DVD AUDIO/DVD VIDEO/Video-CD).  
Wenn diese Taste während der Wiedergabe länger als eine Sekunde gedrückt wird, wird im Anzeigefenster kurz die aktuelle Abtastfrequenz angegeben.
- ㉓ **ZOOM +/- (Zoomtasten) (36)**  
Zum Auf- und Auszoomen bei der Bildwiedergabe (für DVD VIDEO/Video-CD).
- ㉔ **▶▶/NEXT (Weitertaste) (27, 32, 51)**  
Vorspringen um ein Kapitel, einen Titel, eine Gruppe oder eine Spur. Wird auch für die Seitenwahl in den Menüs verwendet (für DVD VIDEO/DVD AUDIO/Video-CD).  
Bei gedrückt gehaltener Taste während der Wiedergabe erfolgt Vorwärts-Schnellwiedergabe. (Nicht bei MP3-Discs.)
- ㉕ **⏸/STROBE (Pause-/Strobotaste) (26, 35, 51)**  
Schaltet auf Wiedergabepause. Ferner kann diese Taste zur Anzeige einer in neun Bilder aufgelösten Standbildreihe verwendet werden (STROBE-Funktion).  
Wenn diese Taste im Pausemodus gedrückt wird, werden die einzelnen Standbilder nacheinander angezeigt.
- ㉖ **▶/SELECT (Wiedergabe-/Wahl taste) (26, 30)**  
Startet die Wiedergabe. Dient auch als SELECT (Wahl taste) für PBC bei Video-CD-Discs.
- ㉗ **▶▶/SLOW+ (Zeitlupen-/Vorlauftaste) (27, 35)**  
Durch Drücken dieser Taste während der Wiedergabe erfolgt Vorwärts-Schnellwiedergabe. (Nicht bei MP3-Discs.)  
Wird diese Taste gedrückt, während eine DVD VIDEO-Disc oder eine Video-CD-Disc sich im Pausemodus befindet, läuft die Wiedergabe langsam vorwärts.
- ㉘ **MENU (Menütaste) (30)**  
Zum Aufrufen des Menüs einer DVD.
- ㉙ **ENTER (Eingabetaste)**  
Zum Ausführen des in einem Disc- oder Bildschirmenü gewählten Punkts.
- ㉚ **Steuersten (◀ Nach links, ▶ Nach rechts) - VOL (+/-)**  
Ist der TV - DVD-Schalter auf DVD eingestellt, können Sie mit diesen Tasten einen Punkt in den Menüs auswählen oder Einstellungen in den Menüs und Einblendungen auf dem Bildschirm ändern.  
In diesem Fall werden die Tasten in dieser Bedienungsanleitung als "Steuertaste ◀▶" bezeichnet. Ist der TV - DVD-Schalter auf TV eingestellt, können Sie mit diesen Tasten die Lautstärke des Fernsehers regeln.
- ㉛ **ON SCREEN (Bildschirmmenütaste)**  
Zum Anzeigen der Bildschirmenü für fortgeschrittene Funktionen.

# Bedienungsprinzip

## Bildschirmmenüs

Sie können über verschiedene Bildschirmmenüs Grundeinstellungen festlegen und fortgeschrittene Wiedergabefunktionen aufrufen. Folgende Bildschirmmenüs sind verfügbar: Anfangsanzeige, Grundeinstellungen, Lautsprechereinstellungen, Kindersicherung und verschiedene Bedienungsmenüs.

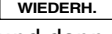
### Bedienung über Bildschirmmenüs

- Richten Sie  mit den Steuertasten /// auf die Elemente, mit denen Sie arbeiten möchten.
- Mit Elementen des Typs  können Sie die entsprechende Einstellung über die Steuertasten / ändern, wenn  sich auf dem Element befindet.
- Elemente des Typs  werden bedient, indem  darauf gerichtet und dann ENTER gedrückt wird.
- Im Meldungsfenster wird der durchzuführende Vorgang in Abhängigkeit von dem Element angezeigt, auf das  gerichtet ist.
- Zahlen werden über die Zahlentasten eingegeben.
- Bestimmte Funktionen werden aktiviert, indem zunächst die erforderlichen Eingaben vorgenommen und anschließend ENTER gedrückt wird.

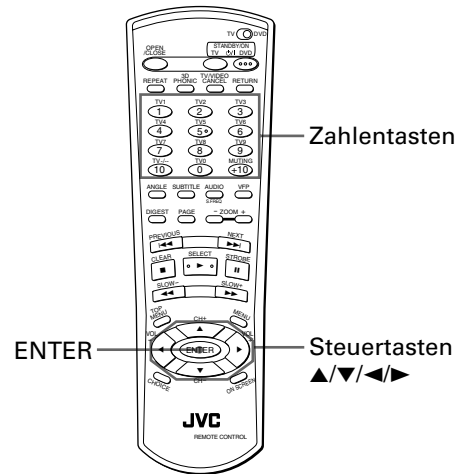

### HINWEISE

- In diesem Handbuch werden Beispiele für die Anzeige auf dem Bildschirm in der gleichen Sprache wie das Handbuch gezeigt, aber die Vorgabesprache für die Anzeige auf dem Bildschirm ist Englisch. Sie können die Sprache für die Anzeige auf dem Bildschirm am Bildschirm GRUNDEINST. 1 entsprechend Ihrem Wunsch wählen. Siehe "BILDSCHIRMMENÜ-SPRACHE" auf Seite 55.
- Einige Ausdrücke werden unabhängig von der Wahl für die "BILDSCHIRMMENÜ-SPRACHE" in Englisch gezeigt.

### Anfangsanzeige

Unter bestimmten Bedingungen erscheint automatisch (d. h. ohne Drücken einer Taste) eine Anfangsanzeige. Wenn das Gerät eingeschaltet wird, ohne dass eine Disc eingelegt ist, erscheint die rechts dargestellte Anzeige.

Wenn eine Disc eingelegt und angehalten ist, erscheint die entsprechende rechts dargestellte Anzeige. Bei Discs, die keine Bilddaten enthalten (z. B. Audio-CDs), erlischt die Anfangsanzeige nach dem Starten der Disc nicht.



(für DVD AUDIO)



(für DVD VIDEO)



(für Audio-CD)



(für Video-CD)



## Menüs GRUNDEINST. (1, 2) (Grundeinstellung) und LAUTSP. (Lautsprechereinstellung) (siehe Seite 54)

Über diese Menüs können Sie die Grund- und Lautsprechereinstellungen vornehmen bzw. ändern.

- Aufrufen der Menüs GRUNDEINST. 1/GRUNDEINST. 2/ LAUTSP.**

- 1 Drücken Sie CHOICE, während eine DVD VIDEO-Disc angehalten oder keine Disc eingelegt ist.
- 2 Zum Auswählen des Menüs bewegen Sie mit den Steuertasten zum Reiter der gewünschten Seite.

(GRUNDEINST. 1)

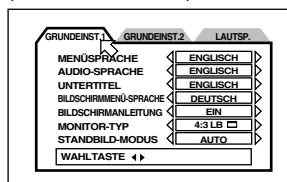

(GRUNDEINST. 2)

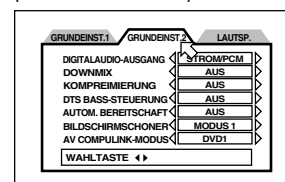

(LAUTSP.)

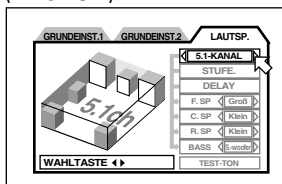

## Menü KINDERSICHERUNG (siehe Seite 61)

Über dieses Menü kann die Kindersicherung eingestellt werden.

- Aufrufen des Menüs KINDERSICHERUNG**

- Drücken Sie ENTER bei gedrückt gehaltener Taste , während eine DVD VIDEO-Disc angehalten oder keine Disc eingelegt ist.

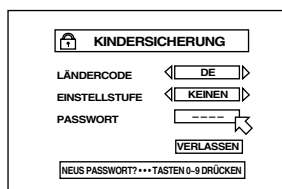

## Menü DVD-BEDIENUNG (für DVD VIDEO)

Über dieses Menü können verschiedene Funktionen für DVD VIDEO-Wiedergabe gewählt und eingestellt werden. Das Menü erscheint nur bei DVD VIDEO-Wiedergabe.

- Aufrufen des Menüs DVD-BEDIENUNG (für DVD VIDEO)**

- Drücken Sie während der DVD VIDEO-Wiedergabe ON SCREEN.

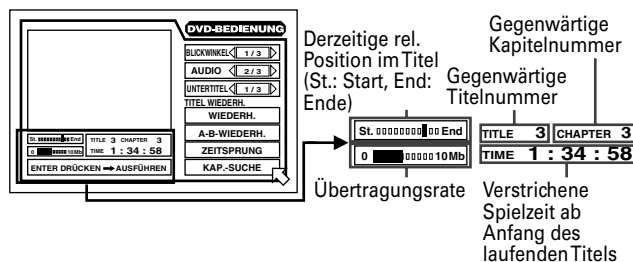

## Menü DVD-BEDIENUNG (für DVD AUDIO)

Über dieses Menü können verschiedene Funktionen für DVD AUDIO-Wiedergabe gewählt und eingestellt werden.

Für DVD AUDIO-BEDIENUNG sind zwei Menüvarianten vorhanden. Die eine erscheint bei Bildwiedergabe mit Ton und die andere bei reiner Tonwiedergabe bzw. bei angehaltener Disc.

- Aufrufen des Menüs DVD-BEDIENUNG (für DVD AUDIO)**

- Drücken Sie ON SCREEN, wenn eine DVD AUDIO-Disc eingelegt ist. Abhängig vom Disc-Inhalt und Gerätestatus erscheint daraufhin eine der beiden Menüvarianten.

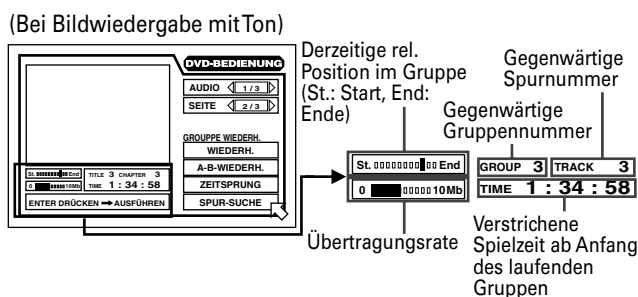

(Bei Wiedergabe nur des Tons und bei gestoppter Disc)



## Menü CD-BEDIENUNG

Über dieses Menü können verschiedene Funktionen für Audio-CD-Wiedergabe gewählt und eingestellt werden.

- **Aufrufen des Menüs CD-BEDIENUNG**

Drücken Sie ON SCREEN, während eine Audio-CD eingelegt ist.

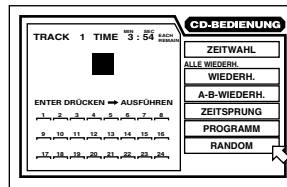

## Menü VCD-BEDIENUNG

Für VCD-BEDIENUNG sind zwei Menüvarianten vorhanden. Das rechts gezeigte Menü erscheint nur bei laufender Video-CD-Wiedergabe.

Wenn die Video-CD gestoppt ist, erscheint ein ähnliches Menü wie das oben gezeigte Menü CD-BEDIENUNG.

- **Aufrufen des Menüs VCD-BEDIENUNG**

Drücken Sie ON SCREEN, wenn eine Video-Disc eingelegt ist. Es erscheint daraufhin das für den Gerätestatus passende Menü.

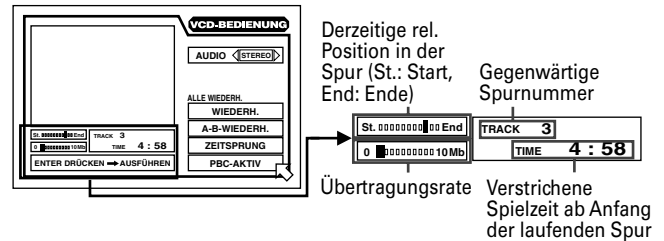

## Menü MP3 CONTROL (siehe Seite 51)

Wenn eine MP3-Disc eingeschaltet wird, ohne dass eine Disc eingelegt ist, erscheint das rechts angezeigte Menü. Sie können die gewünschte Gruppe zur Wiedergabe auswählen.

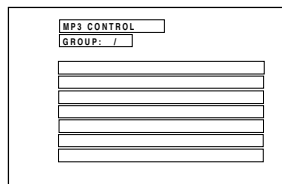

## Schutz des Monitors vor Einbrennen [BILDSCHIRMSCHONER]

Beim Bildschirm eines Fernsehmonitors kann es zu Einbrennen kommen, wenn ein statisches (unbewegtes) Bild lange Zeit angezeigt wird. Um dies zu verhindern, aktiviert das Gerät automatisch die Bildschirmschonerfunktion, wenn ein statisches Bild, wie z. B. eine Bildschirmanzeige oder ein Menü, länger als fünf Minuten angezeigt wird.

- Durch Drücken einer Taste am Gerät oder an der Fernbedienung wird die Bildschirmschonerfunktion aufgehoben, und es erscheint wieder die vorherige Anzeige.
- Sie können zwischen mehreren Bildschirmschonerfunktionen wählen (siehe Seite 58).
- Bei Wiedergabe einer Audio-CD oder MP3-Disc und bei angehaltener Audio-CD- bzw. MP3-Wiedergabe wird die Bildschirmschonerfunktion nicht aktiviert.

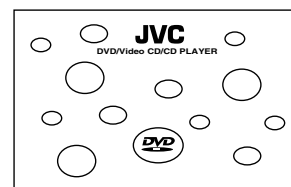

## Bildschirmanzeige-Symbole

Während der DVD VIDEO-Wiedergabe erscheinen möglicherweise Symbole auf dem Bildschirm. Diese Symbole haben die folgenden Bedeutungen:



: Angezeigt am Anfang einer mit verschiedenen Blickwinkeln aufgezeichneten Szene (Siehe Seite 41.)





: Angezeigt am Anfang einer mehrsprachig vertonten Szene. (Siehe Seite 44.)



: Angezeigt am Anfang einer mit mehrsprachigen Untertiteln aufgezeichneten Szene. (Siehe Seite 43.)

Durch Ändern der Grundeinstellung kann die Anzeige dieser Symbole auf dem Bildschirm deaktiviert werden. (Siehe Seite 55.)

### Symbol bei ungültiger Bedienung

Wenn eine Taste und das Gerät die Bedienung nicht akzeptiert, wird das Symbol  auf dem Bildschirm angezeigt. Das Symbol  erscheint allerdings nicht bei jeder Art ungültiger Bedienung.

Bitte beachten Sie, dass bestimmte Bedienungen nicht in allen Fällen akzeptiert werden. Bei manchen Discs ist z. B. keine Vorwärts-/Rückwärts-Schnellwiedergabe und keine Zeitlupe möglich.

## Verwendung der Zahlentasten

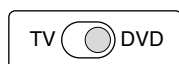

Je nach Einstellung des TV - DVD-Schalters haben die Zahlentasten eine andere Funktion. Ist er auf TV eingestellt, können Sie mit den Tasten einen Fernsehkanal auswählen (siehe Seite 23). Ist er auf DVD eingestellt, können Sie mit den Tasten eine Spur, einen Titel oder eine Gruppe auswählen bzw. eine Disc-Zeit oder Kapitelnummer eingeben.

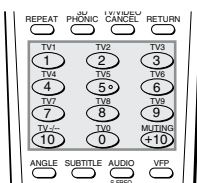

### Wählen einer Spur-/Titel-/Gruppennummer

- **Zum Wählen einer Nummer zwischen 1 und 10**  
Drücken Sie die Taste mit der entsprechenden Nummer.
- **Zum Wählen einer Nummer über 10**  
Verwenden Sie die +10-Taste.

Beispiele:

Zum Wählen von 13    +10 → 3

Zum Wählen von 34    +10 → +10 → +10 → 4

Zum Wählen von 40    +10 → +10 → +10 → 10

### Eingeben einer Zeit oder Kapitelnummer

Das Vorgehen zum Eingeben einer Zeit für Zeitsuche oder einer Kapitelnummer für Kapitelsuche weicht vom obigen Vorgehen ab. Bitte lesen Sie hierzu die entsprechenden Abschnitte dieser Bedienungsanleitung.

\* Zum Auswählen einer Spur bzw. Gruppe auf einer MP3-Disc kann auch eine andere Methode eingesetzt werden. Weitere Informationen erhalten Sie im Abschnitt zu diesem Thema.



### Wählen des Fernsehkanals

Drücken Sie die entsprechende Zahlentaste. Näheres hierzu finden Sie auf den Seiten 23 und 24.

# Grundwissen über Discs

## Abspielbare Disc-Typen

Zur Eignung der verschiedenen Disc-Typen für dieses Gerät gilt Folgendes:

### Abspielbare Discs

DVD AUDIO 	DVD VIDEO 	Video-CD 	Audio-CD 
--	--	---	---

Das DVD-Logo ist ein Warenzeichen.

- Discs des Typs CD-R und CD-RW können wiedergegeben werden, sofern sie im Format Audio-CD oder MP3 bespielt wurden. In einigen Fällen ist die Wiedergabe jedoch, bedingt durch die Eigenschaften der Disc oder aufgrund der Aufnahmebedingungen, nicht möglich.
- DVD VIDEO-Spieler und DVD VIDEO-Discs besitzen jeweils eigene Ländercode-Nummern. Dieser Spieler kann nur DVD VIDEO-Discs wiedergeben, deren Ländercode-Nummer "2" einschließt.

Beispiele für abspielbare DVD VIDEO-Discs:



Dieses Gerät akzeptiert Discs für das PAL-System.

### Nicht abspielbare Discs

DVD-ROM, DVD-RAM, DVD-R, DVD-RW, CD-ROM, PHOTO CD, CD-EXTRA, CD-G, CD-TEXT

- Bei Wiedergabe von vorstehend unter "Nicht abspielbare Discs" aufgeführten Disc-Typen kann starkes Rauschen auftreten, und die Lautsprecher können beschädigt werden.
- Im Falle der Disc-Typen CD-G, CD-EXTRA und CD-TEXT ist dieses Gerät für die Audiowiedergabe geeignet.

## Audioformate

In der folgenden Tabelle werden verschiedene Audioformate sowie die beim Abspielen entsprechend aufgenommener Discs aufleuchtende Anzeige aufgeführt.

Anzeige	Audioformat
LPCM*	Lineare PCM
MPEG	MPEG-Multichannel
DOLBY DIGITAL	Dolby Digital
DTS	DTS (Digital Theater Systems)

\* Bei Wiedergabe einer mit MLP (Meridian Lossless Packing: ein verlustfreies Audiokompressionssystem, das ein PCM-Signal vollkommen wiederherstellen kann) aufgenommenen DVD AUDIO-Disc wird das Signal als lineares PCM-Signal erkannt, aber es leuchtet jedoch keine Anzeige im Displayfenster auf.

Beachten Sie, dass digitale Audiosignale je nach Format und/oder Geräteeinstellung unter "DIGITAL AUDIO-AUSGANG" nicht immer über die DIGITAL-Ausgänge ausgegeben werden.

Näheres erfahren Sie unter "DIGITAL AUDIO-AUSGANG" auf Seite 56.



## Aufbau der Discs

Eine DVD VIDEO-Disc enthält "Titel", und jeder Titel kann in verschiedene "Kapitel" unterteilt sein. Wenn z. B. eine DVD VIDEO-Disc mehrere Filme enthält, so kann jeder Film seine eigene Titelnummer haben und in mehrere Kapitel unterteilt sein. Auf einer DVD VIDEO KARAOKE-Disc hat jeder Song normalerweise seine eigene Titelnummer und keine Kapitel. Eine DVD AUDIO-Disc enthält "Gruppen", wobei die Gruppen jeweils mehrere "Spuren" umfassen. Manche DVD AUDIO-Discs enthalten zusätzlich eine "Bonusgruppe", die durch Eingabe einer "Schlüsselnummer" (eine Art Passwort) wiedergegeben werden kann. Üblicherweise ist der Inhalt einer Bonusgruppe nicht allgemein zugänglich. Die meisten DVD AUDIO-Discs enthalten neben den Audiodaten noch weitere Informationen wie Standbilder, Filme und Text. Eine Audio-CD oder Video-CD besteht lediglich aus Spuren.

(Beispiel: DVD VIDEO-Disc)

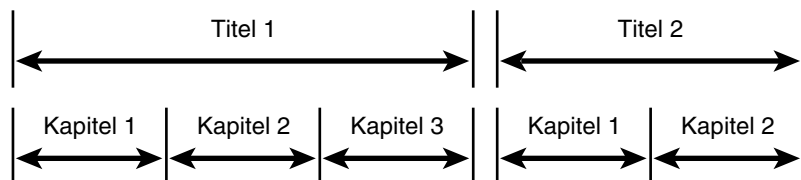

(Beispiel: DVD AUDIO-Disc)

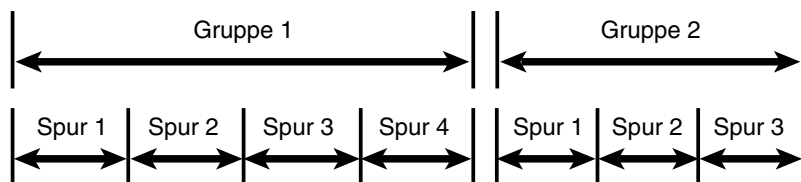

(Beispiel: Audio-CD/Video-CD)

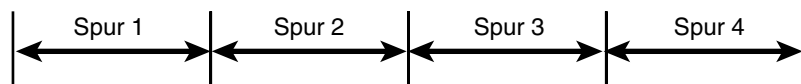

## Anschlüsse

\*In den nachstehenden Beschreibungen ist "Fernseher" durch "Monitor" oder "Projektor" ersetzbar.

\*Bevor Sie das Gerät benutzen, müssen Sie es an einen Fernseher und/oder einen Verstärker anschließen.

### Vor dem Vornehmen der Anschlüsse

- Schließen Sie das Netzkabel erst an, nachdem alle anderen Anschlüsse vorgenommen wurden.
- Lesen Sie die Bedienungsanleitungen der zu verbindenden Geräte sorgfältig durch, da die Bezeichnungen der Buchsen von Gerät zu Gerät unterschiedlich sein können.

### Anschließen an einen herkömmlichen Fernseher

Für die Wiedergabe genügt der Anschluss an einen Fernseher. Schließen Sie die AUDIO OUT-Buchsen an eine separate Audioanlage an, falls Sie eine höhere Klangqualität wünschen. (Siehe folgende Seiten.)

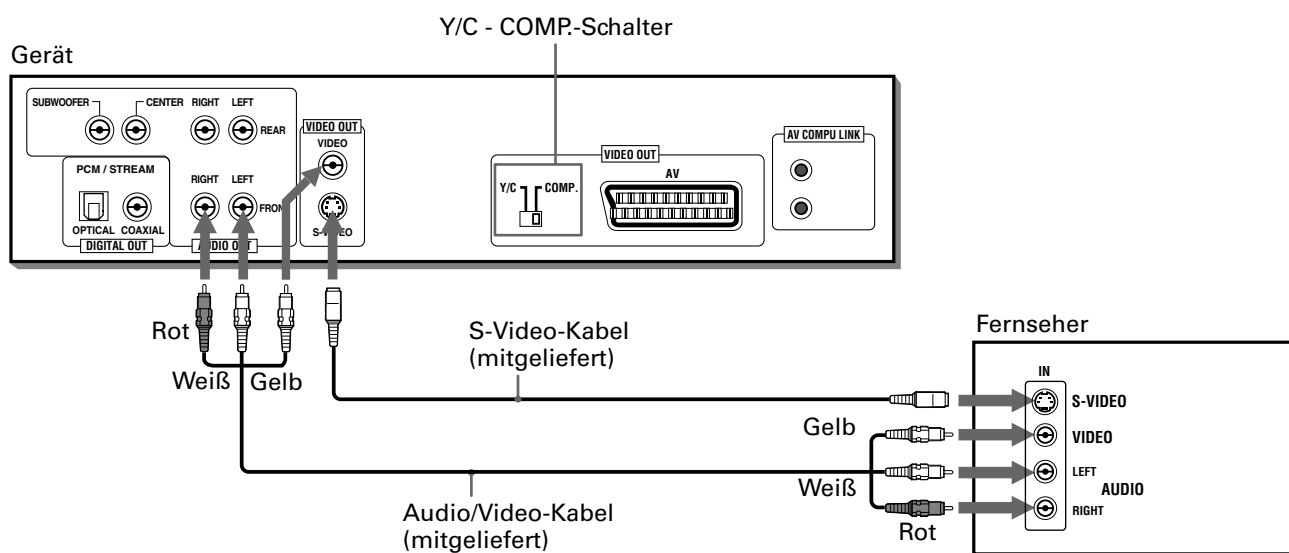

Schließen Sie das Gerät über die mitgelieferten Audio/Video-Kabel an die Stereo-Audio- und Video-Eingangsbuchsen des Fernsehers an.

- Falls Ihr Fernseher statt eines Stereoeingangs nur einen monauralen Audioeingang besitzt, benötigen Sie ein separat erhältliches Stereo-auf-Mono-Adapterkabel.
- Wenn Ihr Fernseher einen S-Videoeingang hat, so können Sie eine bessere Bildqualität erhalten, wenn Sie den S-VIDEO-Ausgang des Gerätes mit dem S-Videokabel zusätzlich zu dem Standardvideoanschluss anschließen. Bitte beachten Sie, dass zur Verwendung des Anschlusses VIDEO der Y/C - COMP.-Schalter auf "COMP." und zur Verwendung des Anschlusses S-VIDEO der Y/C - COMP.-Schalter auf "Y/C" gestellt werden muss.

#### HINWEISE

- Schließen Sie das Gerät an einen PAL-Fernseher oder an einen Fernseher mit Mehrfachabtastung an.
- Wenn Sie die Audioverbindung über die FRONT-Buchsen (LEFT und RIGHT) herstellen, wählen Sie im Menü "GRUNDEINST. 2" unter "DOWNMIX" die Option "Lo/Ro" aus und aktivieren Sie im Menü "LAUTSP." die Option "2-KANAL" (siehe Seite 57 und 59).
- Schließen Sie den Video-Ausgang (VIDEO OUT) des Geräts direkt an den Video-Eingang des Fernsehers an. Falls Sie den Video-Ausgang (VIDEO OUT) indirekt über einen Videorecorder an den Fernseher anschließen, kann dies zu Problemen bei der Wiedergabe von Discs mit Kopierschutz führen.

## Anschließen an einen Fernseher mit SCART-Eingang

Falls Ihr Fernseher mit einem SCART-Eingang ausgestattet ist, kann das Gerät über ein einzelnes 21-stiftiges SCART-Kabel angeschlossen werden. Schließen Sie die Audioausgänge an eine Audioanlage an, falls Sie eine höhere Klangqualität wünschen.

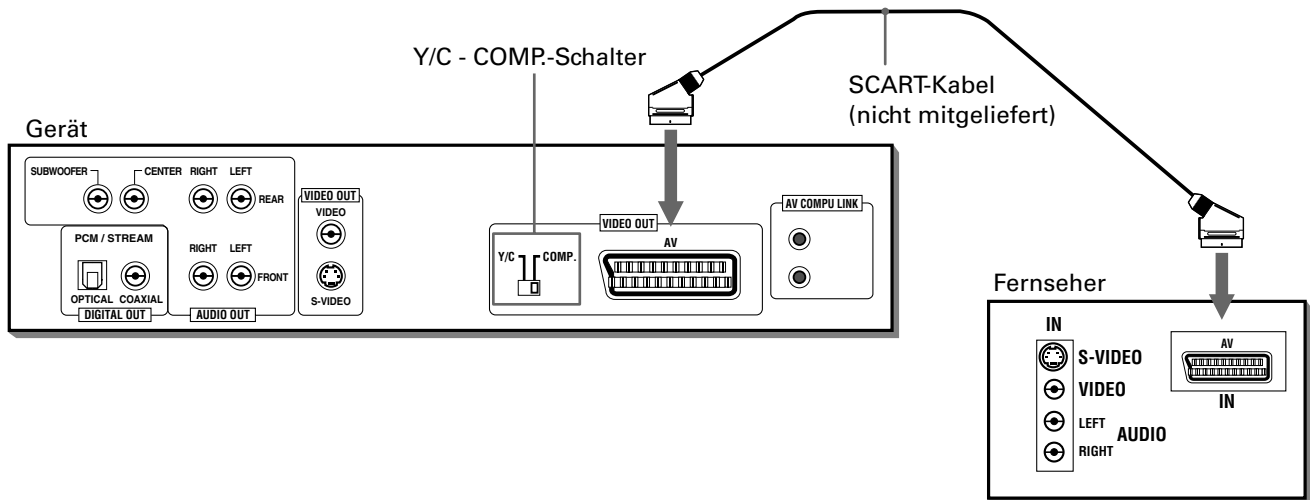

Stellen Sie den Y/C - COMP.-Schalter korrekt auf den Fernseher ein.

- Wenn der Fernseher nur für das normale Videosignal (FBAS) geeignet ist, wählen Sie "COMP.":
- Wenn der Fernseher mit dem Y/C-Signal (S-Video) kompatibel ist, stellen Sie den Schalter auf "Y/C": Sie erhalten dann eine bessere Bildqualität.
- Ist der Fernseher für RGB-Signale geeignet, stellen Sie den Schalter auf "COMP.": Sie erhalten dann eine bessere Bildqualität.

### HINWEISE

- Schließen Sie das Gerät an einen PAL-Fernseher oder an einen Fernseher mit Mehrfachabtastung an.
- Wenn Sie den Audioanschluss mit dem SCART-Anschluss herstellen, so stellen Sie "DOWN/MIX" auf der Seite "GRUNDEINST. 2" der Vorwahltaste auf "Lo/Ro" und "LAUTSP." auf "2-KANAL" (siehe Seite 57 und 59).

## Anschließen an einen Audioverstärker oder Receiver

Sie erzielen eine höhere Klangqualität, wenn Sie das Gerät für die Tonwiedergabe an den Verstärker oder Receiver Ihrer Audioanlage anschließen.

Gerät

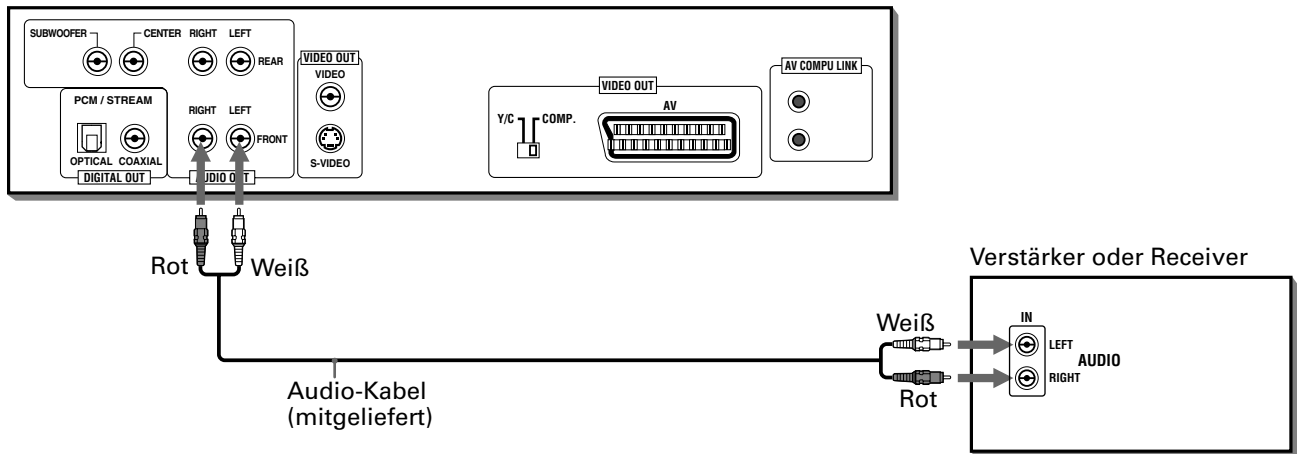

- Schließen Sie die AUDIO OUT-Buchsen (FRONT LEFT/RIGHT) des Geräts an einen für hochpegelige Signalquellen (Line-Pegel) geeigneten Eingang (z. B. AUX, DVD, CD) des Verstärkers oder Receivers an.

### HINWEIS

- Wenn Sie das Gerät mit einem Stereo-Verstärker/Receiver einsetzen, wählen Sie im Menü "GRUNDEINST. 2" unter "DOWNMIX" die Option "Lo/Ro" aus und aktivieren Sie im Menü "LAUTSP." die Option "2-KANAL" (siehe Seite 57 und 59).

## Anschließen an einen Verstärker oder Receiver mit 5.1-Kanal-Eingängen

Dieses Gerät unterstützt das lineare PCM-Multichannel-Format von DVD AUDIO und kann über die 6 analog AUDIO OUT-Ausgänge Multichannel-Audiosignale ausgeben.

Außerdem verfügt das Gerät über DTS-, Dolby Digital- und MPEG-Multichannel-Decoder. So können Sie hochwertigen Surround-Klang in jedem dieser Formate genießen, indem Sie das Gerät an einen Verstärker/Receiver mit 5.1-Kanal-Eingängen anschließen.

Verbinden Sie die analog AUDIO OUT-Buchsen des Geräts über die mitgelieferten Audiokabel mit den analogen 5.1-Kanal-Eingängen eines Verstärkers/Receivers.

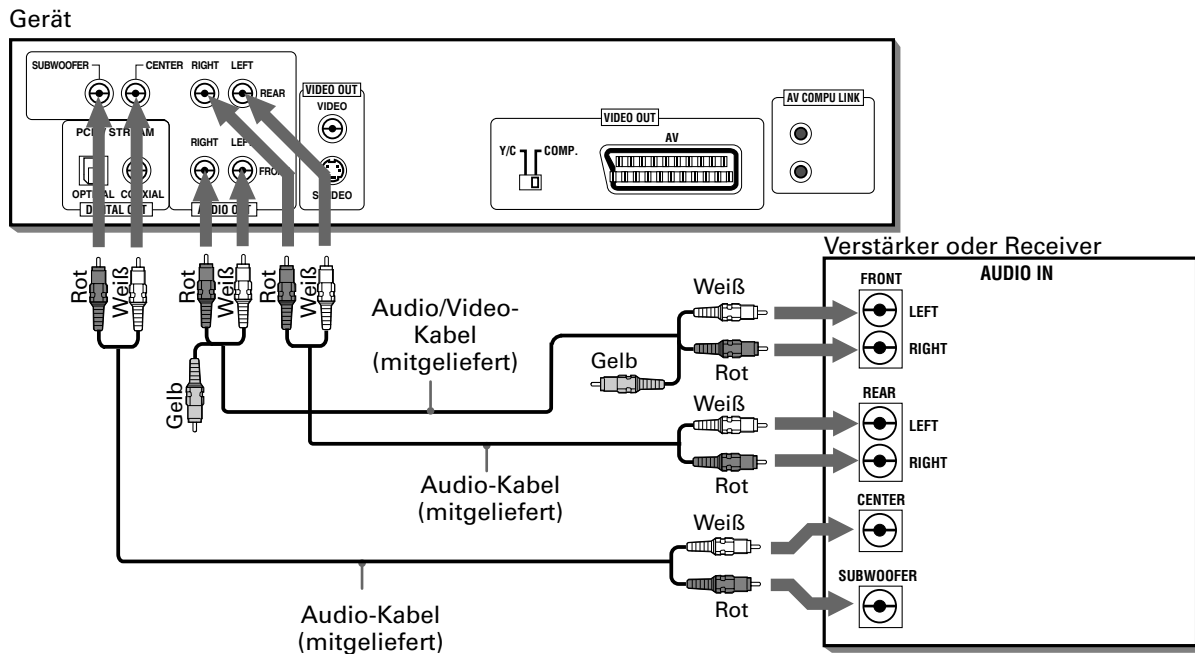

- Stellen Sie sicher, dass Sie die richtigen Anschlüsse miteinander verbinden. Die 5.1-Kanal-Anschlüsse sind je nach Gerät unterschiedlich angeordnet.

### HINWEIS

- Wenn Sie die 5.1-Kanal-Ausgänge des Geräts verwenden, stellen Sie im Menü "GRUNDEINST. 2" unter "DOWNMIX" die Option "AUS" ein und aktivieren Sie im Menü "LAUTSP." die Option "5.1-KANAL" oder "EXPERTE". Wenn die Option "EXPERTE" ausgewählt wird, können Sie die Audioausgangsbalance der Lautsprecher einstellen (siehe Seite 57 und 59).

## Anschließen an ein Audiogerät mit Digitaleingang

Sie können die Klangqualität verbessern, indem Sie einen der beiden DIGITAL OUT-Ausgänge (OPTICAL oder COAXIAL) über ein separat erhältliches Digitalkabel an den Digitaleingang eines Verstärkers, MD-Geräts o. Ä. anschließen. Das digitale Audiosignal der Disc wird direkt übertragen. Wenn Sie das Gerät über ein separat erhältliches Digitalkabel an einen Dolby Digital-, DTS- und MPEG-Multichannel Decoder oder an einen entsprechend ausgestatteten Verstärker anschließen, ist auch Surround-Klang in hoher Klangqualität möglich.

Bei digitalem Anschluss sollten Sie gleichzeitig auch den Analoganschluss vornehmen, da abhängig vom Disc-Typ eventuell kein Digitalsignal über DIGITAL OUT ausgegeben wird.

### Gerät

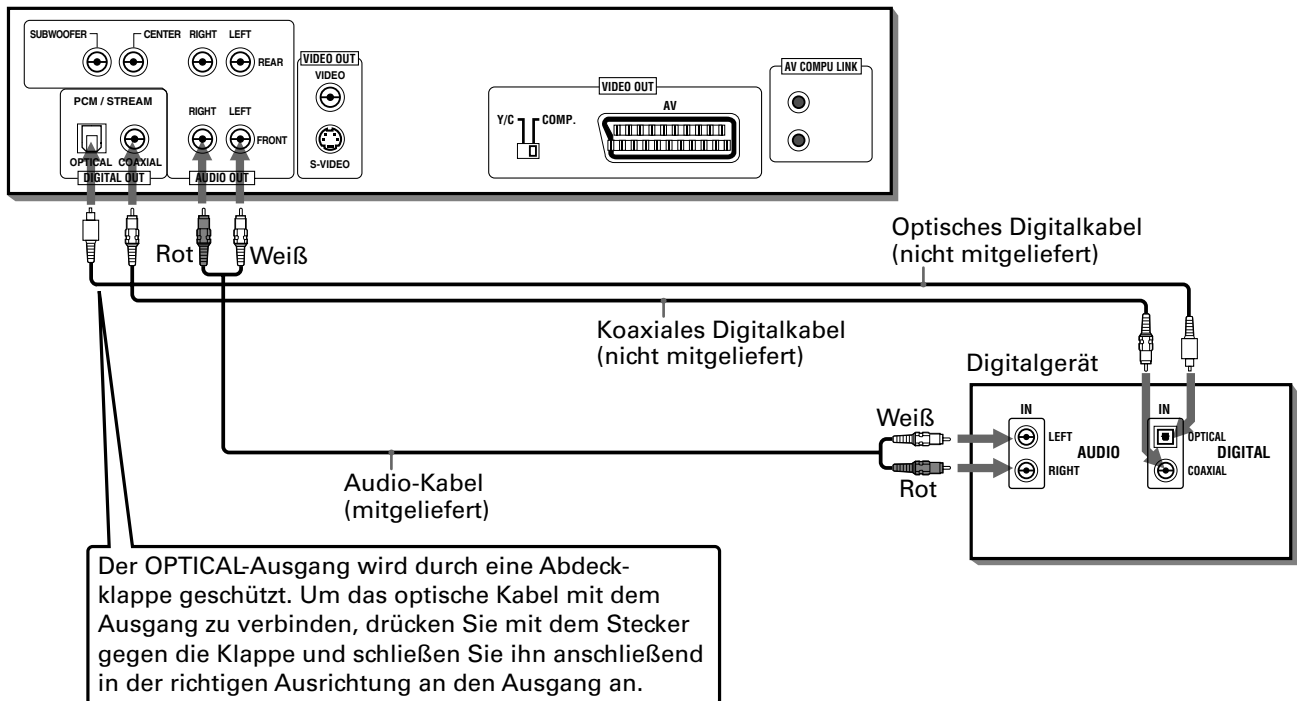

- Schließen Sie den DIGITAL-Ausgang (OPTICAL oder COAXIAL) des Geräts über ein optionales Digitalkabel an den Digitaleingang einer Audioanlage an, um einen Digitalanschluss herzustellen.

### HINWEISE

- Wenn Sie das Gerät über DIGITAL OUT an ein digitales Audiogerät anschließen, stellen Sie vor der Benutzung des Geräts im Menü "GRUNDEINST. 2" die Option "DIGITAL AUDIO-AUSGANG" auf das angeschlossene Audiogerät ein. Wenn "DIGITAL AUDIO-AUSGANG" nicht korrekt eingestellt ist, wird eventuell starkes Rauschen wiedergegeben, das die Lautsprecher beschädigen kann. Siehe "DIGITAL AUDIO-AUSGANG" auf Seite 56.
- Wenn Sie den DIGITAL-Ausgang des Geräts an einen Dolby Digital- oder DTS-Decoder (oder an einen Verstärker mit integriertem Decoder) anschließen, um Surround-Klang zu genießen, wird die im Menü "GRUNDEINST. 2" unter "KOMPRIMIERUNG" vorgenommene Einstellung sowie alle Einstellungen unter "LAUTSP." ungültig. Nehmen Sie die entsprechenden Surround-Audioeinstellungen am Decoder vor.

## Anschließen des Netzkabels

Wenn alle Verbindungen hergestellt sind, schließen Sie das Netzkabel mit dem kleineren Stecker an den Netzeingang ( ~ AC IN) dieses Geräts und mit dem Netzstecker am anderen Ende an eine Netzsteckdose an. Überzeugen Sie sich, dass die Stecker fest sitzen. Die Anzeige STANDBY/ON leuchtet auf, und das Gerät ist betriebsbereit.

### ⚠ Warnung

- Ziehen Sie den Netzstecker aus der Steckdose, wenn Sie das Gerät längere Zeit nicht verwenden.
- Ziehen Sie den Netzstecker aus der Steckdose, bevor Sie das Gerät reinigen.
- Ziehen Sie den Netzstecker aus der Steckdose, bevor Sie das Gerät bewegen.
- Nehmen Sie das Ein- und Ausstecken des Netzsteckers nicht mit nassen Händen vor.
- Ziehen Sie zum Ausstecken des Netzsteckers nicht am Kabel, da das Kabel dadurch beschädigt werden könnte, was zu Feuer, elektrischem Schlag und anderen Unfällen führen kann.

### ⚠ Achtung

- Vermeiden Sie Beschädigungen, Modifikationen, Verdrehen und Zugbelastung des Netzkabels, da dies zu Feuer, elektrischem Schlag und anderen Unfällen führen kann.
- Benutzen Sie ausschließlich das mitgelieferte Netzkabel, um Unfälle und Schäden durch ungeeignete Netzkabel zu vermeiden. Wenn das Netzkabel beschädigt ist, besorgen Sie sich bitte ein geeignetes neues Netzkabel bei Ihrem Händler.
- Stellen Sie keine schweren Gegenstände oder das Gerät selbst auf das Netzkabel, da dies zu Feuer, elektrischem Schlag und anderen Unfällen führen kann.

## Verwenden der Fernbedienung

Mit der Fernbedienung können Sie neben allen Funktionen des DVD-Geräts auch die Grundfunktionen Ihres Fernsehers steuern.

## Einlegen der Batterien in die Fernbedienung

Das Batteriefach befindet sich auf der Rückseite der Fernbedienung.

- 1 Drücken Sie am oberen Rand des Batteriefachs auf den mit dem Pfeil gekennzeichneten Punkt und klappen Sie den Deckel auf, um das Batteriefach zu öffnen.
- 2 Legen Sie die zwei R6P(SUM-3)/AA(15F)-Batterien (Mignonzellen) aus dem Zubehör in der von den Polaritätsmarkierungen ("+" und "-") im Fach gezeigten Ausrichtung ein.
- 3 Setzen Sie den Deckel auf das Batteriefach und drücken Sie ihn leicht nach unten.

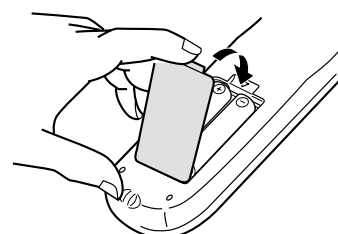
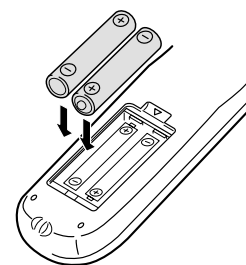
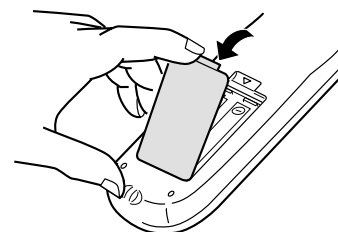

- Bei normaler Verwendung beträgt die Lebensdauer der Batterien etwa sechs Monate. Wenn das Gerät nicht mehr normal auf die Fernbedienung anspricht, sind die Batterien auszuwechseln. Beziehen Sie sich für weitere Informationen auf die nächste Seite.

## Vorsichtsmaßnahmen für die sichere Verwendung von Batterien

Bitte beachten Sie im Interesse sicherer Verwendung die nachstehenden Maßnahmen. Bei falscher Verwendung wird die Lebensdauer verkürzt, die Batterien können platzen oder es kann Batterieflüssigkeit auslaufen.

### Vorsichtsmaßnahmen

- Die Batterien aus der Fernbedienung entnehmen, wenn diese längere Zeit nicht verwendet wird.
- Erschöpfte Batterien entnehmen und angemessen entsorgen.
- Erschöpfte Batterien nicht herumliegen lassen, zerlegen, in den Müll werfen oder in einem Verbrennungssofen verbrennen.
- Niemals ausgelaufene Batterieflüssigkeit berühren.
- Beim Auswechseln nicht neue und alte Batterien oder verschiedene Batterietypen gemischt verwenden.

## Fernbedienungssensor

- Richten Sie die Fernbedienung auf den Fernbedienungssensor des Geräts, um es zu bedienen.
- Die Fernbedienung kann innerhalb eines Abstand von 5 Metern vom Fernbedienungssensor eingesetzt werden. Wenn die Fernbedienung aus einer diagonalen Position eingesetzt wird, kann die Reichweite geringer sein.

Vor der ersten Benutzung

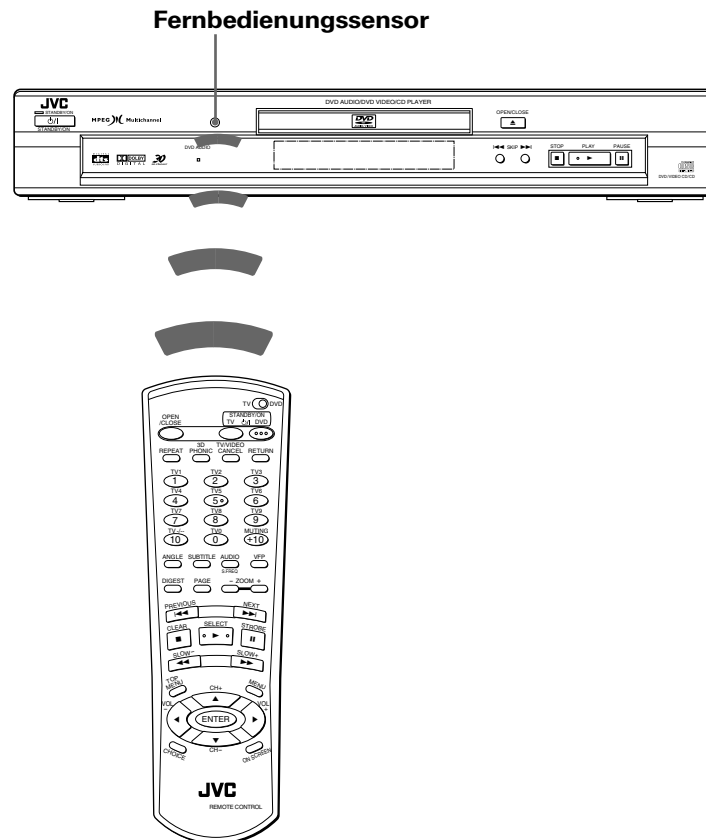

### HINWEIS:

- Wenn der Fernbedienungssensor am Gerät dem Sonnenlicht oder einer anderen starken Lichtquelle ausgesetzt ist, kann das Gerät unter Umständen nicht mit der Fernbedienung gesteuert werden.



## Verwendung der Fernbedienung für den Fernsehbetrieb

Mit der Fernbedienung können Sie Ihren Fernseher steuern.

### Einstellen des Fernbedienungssignals zur Bedienung Ihres Fernsehers.

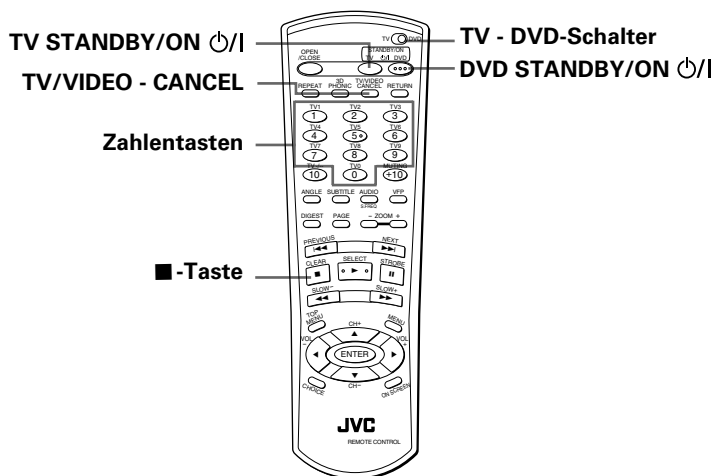

- Halten Sie die Taste TV/VIDEO - CANCEL gedrückt und geben Sie mit den Zahlentasten (0 bis 9) eine der unten aufgeführten Herstellerkennungen für Ihren Fernseher ein.  
Halten Sie die Taste TV/VIDEO - CANCEL weiter gedrückt, bis Sie den nächsten Schritt abgeschlossen haben.

#### Beispiel:

Zur Eingabe der Herstellerkennung "01": Drücken Sie "0" und dann "1".

- Drücken Sie gleichzeitig die Tasten TV/VIDEO - CANCEL und ■.
- Aktivieren Sie die Fernbedienung für Ihren Fernseher, indem Sie die Taste TV STANDBY/ON  $\odot/\text{I}$  drücken.  
Falls sich Ihr Fernseher ein- oder ausschaltet, haben Sie das Signal richtig eingestellt.

#### Liste mit Herstellerkennungen

Nr.	Hersteller
01	JVC
02	PHILIPS/CCE/MAGNAVOX
03	MITSUBISHI
04	PANASONIC
05	RCA
06	SHARP
07	SONY
08	TOSHIBA
09	ZENITH
10	PHILCO/HITACHI
11	PANASONIC
12	SAMSUNG
13	SANYO/SEARS
14	TOSHIBA





Nr.	Hersteller
15	GRADIENTE
16	SANYO
17	PHILCO/DAEWOO
18	LG (GOLDSTAR)
19	GRUNDIG
20	NEC/GRADIENTE
21	PHILCO
22	BEIJING/NOBLEX
23	JVC (ONWA)
24	JVC (ONWA)
25	JVC (ONWA)
26	THOMSON
27	FERGUSON
28	ITT

Nr.	Hersteller
29	MIVAR
30	FINLUX
31	NOKIA
32	FUNAI
33	SAMSUNG
34	SAMSUNG/PEONY/CHANGHONG
35	SAMSUNG
36	AIWA
37	DAEWOO
38	JINXING/PEONY
39	PEONY
40	KONKA
41	TCL

Mit den folgenden Tasten können Sie den Fernseher bedienen:

Um die Steuertasten (CH-, CH+, VOL-, VOL+)-, TV/VIDEO - CANCEL- und Zahlentasten für die Fernbedienung verwenden zu können, stellen Sie den TV - DVD-Schalter auf "TV":

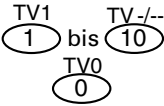

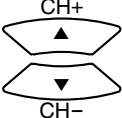
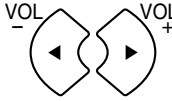
	<p><b>Ein- und Ausschalten des Fernsehers.</b></p>
	<p><b>Umschalten des Fernseheingangsmodus zwischen TV und VIDEO.</b></p>
	<p><b>Wählen des Fernsehkanal-Verzeichnisses.</b>                  *Bei einigen Fernsehern funktioniert das Drücken von "+10" wie "100+", wohingegen "10" wie die ENTER-Taste funktioniert, wenn bei Ihrem Fernsehgerät nach Auswahl einer Kanalnummer die ENTER-Taste gedrückt werden muss.</p>
	<p><b>Schaltet den Ton des Fernsehers stumm.</b></p>
	<p><b>Stellt die Fernsehkanäle ein.</b></p>
	<p><b>Regelt die Lautstärke des Fernsehers.</b></p>

Vor der ersten Benutzung

**HINWEISE**

- Die Fernbedienung ist werksseitig für den Betrieb eines JVC-Fernsehers eingestellt.
- Sind für den Hersteller Ihres Fernsehers mehrere Kennungen angegeben, probieren Sie diese aus, bis Sie die richtige gefunden haben.

Die nachfolgenden Beschreibungen beziehen sich vorwiegend auf die Bedienung mit der Fernbedienung. Sie können stattdessen, soweit vorhanden, auch die entsprechenden Tasten auf der Vorderseite des Geräts benutzen.

## Ein- und Ausschalten des Geräts

Drücken Sie DVD STANDBY/ON  $\phi/I$  an der Fernbedienung oder STANDBY/ON  $\phi/I$  auf der Gerätevorderseite.

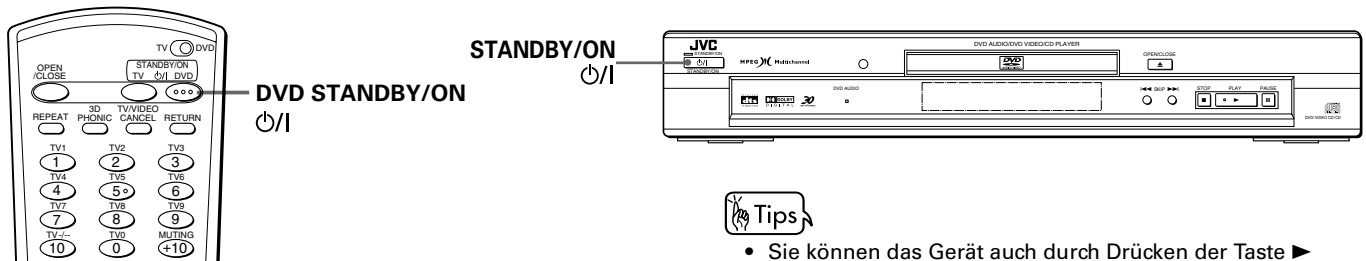

- Tips**
- Sie können das Gerät auch durch Drücken der Taste  $\blacktriangleright$  einschalten. In diesem Fall startet das Gerät automatisch die Wiedergabe, wenn eine Disc in die Disc-Lade eingelegt ist.
  - Ist keine Disc eingelegt, wird im Anzeigefenster "NO DISC" angezeigt.
  - Sie können das Gerät durch Drücken der Taste  $\blacktriangle$  (OPEN/CLOSE) auf der Gerätevorderseite einschalten. In diesem Fall wird die Disc-Lade geöffnet.

### HINWEIS

- Auch wenn Sie das Gerät mit der Taste DVD STANDBY/ON  $\phi/I$  oder STANDBY/ON  $\phi/I$  ausschalten, wird eine Minimalstromversorgung aufrechterhalten, solange es an die Steckdose angeschlossen ist. Dieser Zustand wird als Bereitschaftsmodus (Standby) bezeichnet. Das Gerät ist so konstruiert, dass es in diesem Zustand nur sehr wenig Strom verbraucht.

## Einlegen und Entnehmen von Discs

**1** Drücken Sie die Taste  $\blacktriangle$  (OPEN/CLOSE), um die Lade zu öffnen.

**2** Legen Sie die Disc in die Lade ein.

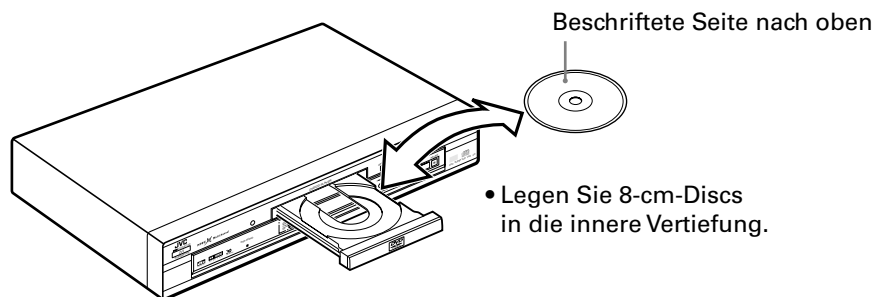

**3** Drücken Sie die Taste  $\blacktriangle$  (OPEN/CLOSE), um die Lade zu schließen.

Das Gerät liest die Disc-Informationen, und die dem Disc-Typ entsprechende Anfangsanzeige erscheint auf dem Bildschirm. (Siehe Seite 10.)

### HINWEISE

- Legen Sie keine nicht abspielbaren Discs ein. Näheres zu den abspielbaren und nicht abspielbaren Discs siehe Seite 14.
- Achten Sie beim Einlegen einer Disc auf korrekte Lage in der Vertiefung, da die Disc sonst beim Schließen der Lade beschädigt und/oder möglicherweise nicht mehr aus dem Gerät entnommen werden kann.
- Verwenden Sie beim Abspielen von Discs keine Stabilisatoren.
- Bei manchen DVD VIDEO-Discs startet das Gerät die Wiedergabe nach dem Einlegen der Disc automatisch.
- Wenn Sie eine DVD VIDEO-Disc mit einem für dieses Gerät nicht geeigneten Ländercode einlegen, erscheint in der DVD-Anfangsanzeige die Meldung "LÄNDERCODEFEHLER!." Näheres zu Ländercodes siehe Seite 14.

## Grundlegende Wiedergabe

Beachten Sie, dass dieser Abschnitt allgemeine Informationen zur Wiedergabe von DVD AUDIO, DVD VIDEO, Audio-CD und Video-CD-Discs enthält. Näheres zur Wiedergabe von MP3-Discs erfahren Sie im separaten Kapitel ab Seite 51.

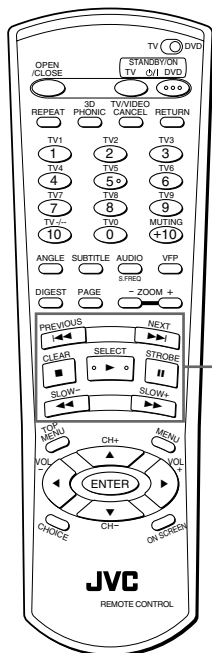

Tasten für Grundfunktionen



Tasten für Grundfunktionen

### Starten der Wiedergabe



Drücken Sie ►.

Das Gerät startet die Wiedergabe vom Anfang an.

#### HINWEISE

- Falls eine Stelle für die Wiedergabe-Fortsetzung gespeichert ist, startet die Wiedergabe beim Drücken von ► nicht am Anfang, sondern an dieser Stelle. Siehe Seite 28.
- Während der Wiedergabe kann im Anzeigefenster die Disc-Nummer und die laufende Titel-, Kapitel- bzw. Spurnummer abgelesen werden.
- Bei Video-CDs mit PBC-Steuerung und bei manchen DVD-Discs erscheint nach dem Starten der Wiedergabe ggf. das Menü auf dem Bildschirm. In diesem Falle können Sie im Menü wählen, an welcher Stelle die Wiedergabe beginnen soll. Näheres zur Bedienung über Menüs siehe Seite 30.
- Bei manchen DVD-Discs startet das Gerät die Wiedergabe nach dem Einlegen der Disc automatisch.

### Abbrechen der Wiedergabe



Drücken Sie ■.

Das Gerät stoppt die Wiedergabe.



- Wenn Sie die Taste ▲ (OPEN/CLOSE) bei laufender Disc drücken, stoppt das Gerät die Wiedergabe, und die Lade öffnet sich.

### Zeitweiliges Anhalten der Wiedergabe



Drücken Sie ||.

Das Gerät schaltet die Wiedergabe auf Pause. Zum Fortsetzen drücken Sie ►.

## Schnellwiedergabe in Vorwärts- und Rückwärtsrichtung



- Während der Wiedergabe

### Vorgehensweise 1 (nur mit der Fernbedienung)

Drücken Sie ◀◀ oder ▶▶.

Mit jedem Drücken von ◀◀ bzw. ▶▶ erhöht sich die Wiedergabegeschwindigkeit. Die normale Geschwindigkeit kann auf das 2-, 5-, 20- oder 60-fache erhöht werden.

Mit ▶ können Sie auf normale Bildwiedergabe zurückschalten.

### Vorgehensweise 2

Halten Sie |◀◀ oder ▶▶| gedrückt.

Bei Gedrückthalten von ▶▶ erfolgt die Vorwärts-Schnellwiedergabe. Bei Gedrückthalten von |◀◀ erfolgt eine schnelle Rückwärts-Wiedergabe (4-faches der normalen Geschwindigkeit). Wenn Sie den Knopf loslassen, erfolgt wieder normale Wiedergabe.

## Vor-/Rückgriff zum Anfang einer Szene oder eines Songs



- Während der Wiedergabe

Drücken Sie |◀◀ oder ▶▶|.

Die Taste |◀◀ führt Sie direkt zum Anfang des laufenden Kapitels, Titels oder der aktuellen Spur zurück, und mit ▶▶ gelangen Sie zum Anfang des nächsten Kapitels oder Titels bzw. der nächsten Spur.

#### **HINWEIS**

- Bei Wiedergabe einer Video-CD mit PBC-Funktion oder einer DVD VIDEO-Disc kann es vorkommen, dass das Gerät an einer anderen Stelle stoppt. In der Regel findet es aber den Anfang des Kapitels, Titels bzw. der Spur.



## Fortsetzen der Wiedergabe

Das Gerät kann die Stelle, an der die Wiedergabe der Disc unterbrochen wird, speichern und die Wiedergabe später von dort aus fortsetzen.

### Zum Speichern der Stelle der Unterbrechung



- Bei laufender Wiedergabe

Drücken Sie **■**, oder drücken Sie DVD STANDBY/ON  auf der Fernbedienung bzw. STANDBY/ON  auf der Gerätevorderseite.

Das Gerät speichert die Stelle der Unterbrechung.



- Wenn die Wiedergabe durch Drücken von **■** unterbrochen und das Gerät dann ausgeschaltet wird, bleibt die Stelle gespeichert.

### Zum Fortsetzen der Wiedergabe



- Wenn die angehaltene Disc noch in der Lade ist

Drücken Sie **▶**.



Die Wiedergabe setzt an der Stelle wieder ein, an der die Disc zuletzt angehalten wurde.

- **Zum Löschen der Fortsetzungsstelle aus dem Speicher**

Führen Sie eine der folgenden Maßnahmen durch:

\*Entnehmen Sie die Disc aus der Lade.

\*Drücken Sie **■** bei angehaltener Disc.

\*Schalten Sie das Gerät mit DVD STANDBY/ON  (auf der Fernbedienung) oder STANDBY/ON  (auf der Gerätevorderseite) ein.

#### **HINWEISE**

- Die Fortsetzungsfunktion arbeitet nicht bei Audio-CDs und MP3-Discs.
- Bei Video-CDs mit PBC-Funktion wird die Wiedergabe eventuell von einem Punkt kurz vor oder nach der gespeicherten Stelle fortgesetzt.

# Fortgeschrittener Betrieb

- Beachten Sie, dass dieser Abschnitt Informationen zur Wiedergabe von DVD VIDEO, DVD AUDIO, Audio-CD- und Video-CD-Discs enthält. Näheres zur Wiedergabe von MP3-Discs erfahren Sie im separaten Kapitel ab Seite 51. "Überprüfen der Abtastfrequenz" auf Seite 50 wird jedoch auf MP3-CDs angewendet.
- Die folgende Tabelle gibt einen Überblick über die Inhalte der einzelnen Abschnitte und die dabei jeweils verwendbaren Disc-Typen.

Funktion	DVD VIDEO	DVD AUDIO	Audio-CD	Video-CD	Seite
<b>Wiedergabe ab einer bestimmten Stelle auf der Disc</b>					
Zugriff auf eine Szene über das DVD-Menü	ja	ja			30
Zugriff auf eine Szene über das Menü einer Video-CD mit PBC				ja	30
Direkter Zugriff auf einen Anfang mit den Zahlentasten	ja	ja	ja	ja	31
Zugriff auf den gewünschten Anfang mit ◀◀ oder ▶▶	ja	ja	ja	ja	32
Zugriff auf Kapitel/Spur über das Bildschirmmenü [KAP-SUCHE/SPUR-SUCHE]	ja	ja*			32
Spielzeitzugriff innerhalb eines Titels oder einer Spur [ZEITSPRUNG]	ja	ja	ja	ja	33
Zugriff auf eine Szene über die Anfangsszenen-Übersicht [DIGEST]	ja			ja	34
<b>Bildwiedergabe-Spezialfunktionen</b>					
Einzelbildschaltung	ja			ja	35
Anzeige einer Standbildfolge [STROBE]	ja			ja	35
Wiedergabe in Zeitlupe [SLOW]	ja			ja	35
Aufzoomen und Auszoomen [ZOOM]	ja			ja	36
<b>Ändern der Wiedergabe-Reihenfolge</b>					
Wiedergabe in vorgewählter Reihenfolge [PROGRAMM]		ja	ja	ja	37
Wiedergabe in zufallsgesteuerter Reihenfolge [RANDOM]		ja	ja	ja	38
<b>Wiederholte Wiedergabe</b>					
Wiederholung der laufenden Wahl oder aller Spuren [WIEDERH.]	ja	ja	ja	ja	39
Wiederholung eines beliebigen Abschnitts [A-B WIEDERH.]	ja	ja	ja	ja	40
<b>Wählen eines DVD VIDEO-Blickwinkels</b>					
Wählen des Blickwinkels über den normalen Bildschirm [ANGLE]	ja				41
Wählen des Blickwinkels aus der Übersicht [ANGLE]	ja				42
<b>Ändern von Sprache und Ton</b>					
Wählen der Untertitelsprache [SUBTITLE]	ja	ja*			43
Wählen von Audiosprache oder Klang [AUDIO]	ja	ja		ja	44
<b>Verschiedene Funktionen</b>					
Anpassen des Bildcharakters [VFP]	ja	ja*		ja	45
Für simulierten Surround-Klang [3D PHONIC]	ja				46
Abrufen der Spielzeitdaten [ZEITWAHL]		ja	ja	ja	47
Wählen eines Standbilds von einer DVD AUDIO-Disc [SEITE]		ja			48
Abspielen der Bonusgruppe einer DVD AUDIO-Disc		ja			49
Überprüfen der Abtastfrequenz	ja	ja	ja	ja	50
Helligkeitsregelung des Anzeigefensters	ja	ja	ja	ja	50

- In der vorstehenden Tabelle bedeutet "ja\*", dass die entsprechende Funktion auch für Bilddaten (wie z.B. Filme, Standbilder und Textdaten) auf einer DVD AUDIO-Disc geeignet sind.

## HINWEIS

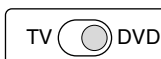

Um das Gerät mit den Steuertasten ▲/▼/◀▶, den Zahlentasten und der Taste TV/VIDEO - CANCEL zu bedienen, muss der Schalter TV - DVD auf "DVD" eingestellt sein.

# Wiedergabe ab einer bestimmten Stelle auf der Disc

Sie können eine Disc ab einer bestimmten Spur, ab einem bestimmten Titel bzw. Kapitel und ab einer bestimmten Zeit wiedergeben.

## Zugriff auf eine Szene über das DVD-Menü



DVD-Discs enthalten im Allgemeinen ein eigenes Menü, das den Disc-Inhalt zeigt. Diese Menüs enthalten verschiedene Angaben wie Filmtitel, Songtitel und Angaben zum Künstler und werden auf dem Bildschirm angezeigt. Sie können dieses Menü verwenden, um eine gewünschte Szene anzusteuern.

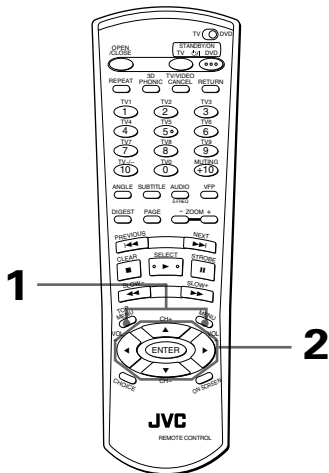

- Wenn eine DVD-Disc eingelegt ist

**1** Drücken Sie TOP MENU oder MENU.  
Das Menü erscheint auf dem Bildschirm.



### Zum Menü

Auf einer DVD VIDEO-Disc, die mehrere Titel umfasst, ist normalerweise auch ein Titelménü mit einer Liste der Titel enthalten. Auch DVD AUDIO-Discs mit mehreren Gruppen bieten unter Umständen ein Hauptmenü mit einer Liste der Gruppen. Dieses Menü erscheint auf dem Bildschirm, wenn die Taste TOP MENU gedrückt wird. Bei bestimmten DVD-Discs kann durch Drücken der Taste MENU ein anderes Menü aufgerufen werden.

Beispiel:

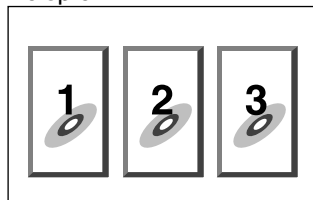

Bitte beachten Sie hierzu die Anweisungen der DVD-Disc für das jeweilige Menü.

**2** Wählen Sie mit der Steuertaste ▲/▼/◀/▶ den gewünschten Eintrag und drücken Sie dann ENTER.

Das Gerät beginnt mit der Wiedergabe des gewählten Eintrags.



- Bei manchen Discs kann der gewünschte Eintrag auch mit den Zahlentasten gewählt werden. Die Wiedergabe startet dann ggf. automatisch.

### HINWEISE

- Wenn auf dem Bildschirm erscheint, nachdem TOP MENU in Schritt 1 gedrückt wurde:  
Die Disc enthält kein Menü mit einer Titel- bzw. Gruppenliste.
- Wenn auf dem Bildschirm erscheint, nachdem MENU in Schritt 1 gedrückt wurde:  
Die Disc enthält kein Menü.
- Die Taste MENU arbeitet nicht bei angehaltener Disc.

## Zugriff auf eine Szene über das Menü einer Video-CD mit PBC



Manche Video-CDs sind für die Wiedergabe mit der PBC-Funktion geeignet. PBC ist die Abkürzung von "PlayBack Control" (Wiedergabesteuerung). Eine mit Unterstützung der PBC-Funktion bespielte Video-CD besitzt eigene Menüs, wie z. B. eine Liste der enthaltenen Musikstücke oder ein Menü für den gezielten Zugriff auf einzelne Szenen.

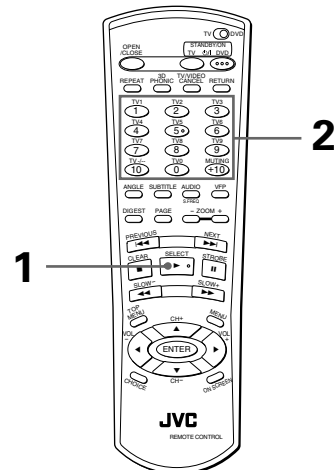

- Bei angehaltener Video-CD mit PBC

**1** Drücken Sie ►.

Auf dem Bildschirm erscheint ein Disc-Menü (PBC-Funktion aktiviert).

Beispiel:

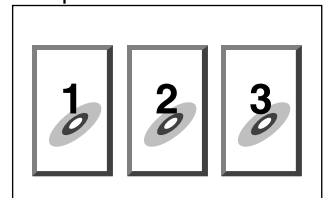

Im Anzeigefenster auf der Gerätevorderseite wird "PBC" angezeigt.

**2** Wählen Sie den gewünschten Eintrag mit den Nummerntasten aus.

- Näheres zum Verwenden der Nummerntasten siehe Seite 13.



Das Gerät beginnt mit der Wiedergabe des gewählten Eintrags.  
 Sie können durch Drücken von RETURN zum Menü zurückkehren.  
 Wenn "NEXT" (Nächste) oder "PREVIOUS" (Vorherige) auf dem Bildschirm erscheint, gilt in der Regel Folgendes:

- Mit ►► wechseln Sie zur nächsten Seite.
- Mit ◀◀ kehren Sie zur vorherigen Seite zurück.

\* Die Bedienungsmethode kann je nach Disc verschieden sein.

**Tips**

- Bei Wiedergabe einer PBC-kompatiblen Video-CD mit deaktiviertem PBC kann die PBC-Funktion durch Drücken von ■ und anschließend ► aktiviert werden.
- Die PBC-Funktion kann auch über das Bildschirmmenü aktiviert werden:  
 1 Drücken Sie ON SCREEN.  
 2 Verwenden Sie die Steuertasten ▲/▼, um ↻ zu [PBC AKTIV] zu bewegen, und drücken Sie anschließend ENTER.
- Wenn Sie eine PBC-kompatible Video-CD wiedergeben wollen, ohne die PBC-Funktion zu aktivieren, starten Sie die Wiedergabe mit den Zahlentasten anstelle der Taste ►. Näheres hierzu finden Sie im nächsten Abschnitt.

**Direkter Zugriff auf einen Anfang mit den Zahlentasten**



Sie können einen Titel oder ein Kapitel (DVD VIDEO) bzw. eine Gruppe oder Spur (DVD AUDIO) oder eine Spur (Audio-CD/Video-CD) durch Eingeben der entsprechenden Nummer starten.

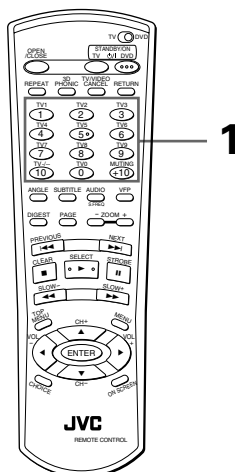

- Für DVD VIDEO/DVD AUDIO/Audio-CD:  
 Während der Wiedergabe oder bei angehaltener Disc
- Für Video-CD: Während der Wiedergabe ohne PBC-Funktion oder bei angehaltener Disc

**1** Geben Sie mit den Zahlentasten die Nummer an.

- \* Bei DVD VIDEO-/DVD AUDIO-Wiedergabe (außer bei angezeigtem Menü) wird mit der Eingabe ein Kapitel aufgerufen.
- \* Bei angehaltener DVD VIDEO-/DVD AUDIO-Disc wird mit der Eingabe ein Titel aufgerufen.
- \* Bei Audio- oder Video-CDs wird mit der Eingabe eine Spur aufgerufen.

Das Gerät startet die Wiedergabe am Anfang der aufgerufenen Nummer.

- Näheres zum Verwenden der Nummerntasten siehe Seite 13.

Je nach Disc-Typ und Gerätestatus werden unterschiedliche Elemente aufgerufen.

Gerätestatus	Disc-Typ	Bezug
Im Stoppmodus	DVD VIDEO	Titel oder Kapitel(*1)
	DVD AUDIO	Gruppe oder Spur(*2)
	Audio-CD/Video-CD	Spur
Während der Wiedergabe	DVD VIDEO	Kapitel
	DVD AUDIO	Spur
	Audio-CD/Video-CD	Spur

- \*1 Wenn die Disc mehrere Titel enthält, wird ein Titel aufgerufen. Wenn die Disc nur einen Titel enthält, wird ein Kapitel aufgerufen.
- \*2 Wenn die Disc mehrere Gruppen enthält, wird eine Gruppe aufgerufen. Wenn die Disc nur eine Gruppe enthält, wird eine Spur aufgerufen. Die Nummer des gewählten Elements (Titel/ Gruppe/Spur) wird im Anzeigefenster auf der Gerätevorderseite angezeigt.

**Tips**

- Die gewählte Nummer wird auch im Bildschirmmenü angezeigt.

**HINWEISE**

- Wenn bei DVD VIDEO- oder DVD AUDIO-Wiedergabe ein Menü auf dem Bildschirm erscheint, können die Zahlentasten zum Wählen eines Menüpunkts verwendet werden.
- Wenn Ⓞ auf dem Bildschirm erscheint:  
 Der gewählte Titel oder die gewählte Spur ist nicht auf der Disc enthalten.
- Diese Funktion arbeitet nicht bei Wiedergabe von Video-CDs mit aktivierter PBC-Funktion.

## Zugriff auf den gewünschten Anfang mit ◀◀ oder ▶▶



Sie können den Beginn eines Kapitels (DVD VIDEO) bzw. einer Spur (DVD AUDIO/Audio-CD/Video-CD) auch mit den Tasten ◀◀ bzw. ▶▶ aufrufen.

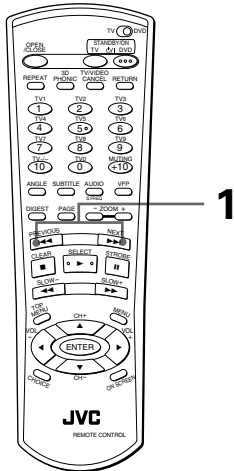

- Für DVD VIDEO: Während der Wiedergabe
- Für DVD AUDIO/Audio-CD: Während der Wiedergabe oder bei angehaltener Disc
- Für Video-CD: Während der Wiedergabe ohne PBC-Funktion

### 1 Drücken Sie ◀◀ oder ▶▶.

Bei DVD AUDIO-Discs, Audio-CDs und Video-CDs wird mit diesen Tasten eine Spur übersprungen. Bei DVD VIDEO-Discs werden je nach inhaltlichem Aufbau der Disc Kapitel oder Titel übersprungen. Die Nummer des jeweils eingestellten Anfangs wird im Anzeigefenster auf der Gerätevorderseite angezeigt.

- Um zum Anfang folgender Kapitel/Spuren zu springen, drücken Sie entsprechend häufig ▶▶.
- Um zum Anfang der aktuellen Spur/des aktuellen Kapitels zu springen, drücken Sie ◀◀ einmal.
- Um zum Anfang zurückliegender Kapitel/Spuren zu springen, drücken Sie entsprechend häufig ◀◀.

#### HINWEISE

- Bei manchen DVD VIDEO-Discs arbeitet diese Funktion eventuell nicht.
- Diese Funktion arbeitet nicht bei Wiedergabe von Video-CDs mit aktivierter PBC-Funktion.

## Zugriff auf Kapitel/Spur über das Bildschirmmenü [KAP.-SUCHE/SPUR-SUCHE]



Bei Bildwiedergabe von einer DVD VIDEO- oder DVD AUDIO-Disc können Sie über das Bildschirmmenü die gewünschte Kapitel- bzw. Spurnummer aufrufen.

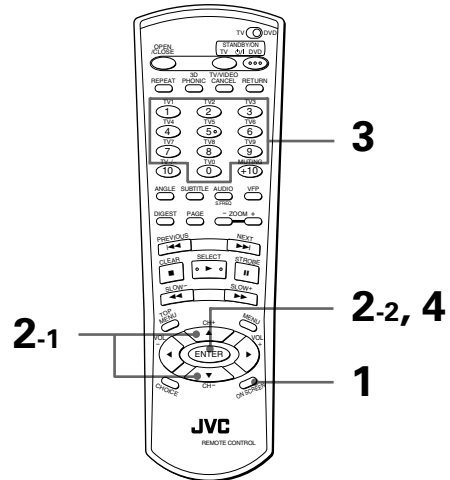

- Bei der Bildwiedergabe

### 1 Drücken Sie ON SCREEN.

Das Bildschirmmenü wird angezeigt.

### 2 Verwenden Sie die Steuertasten ▲/▼, um zu [KAP.-SUCHE] bzw. [SPUR-SUCHE] zu bewegen, und drücken Sie anschließend ENTER.

Im Meldungsbereich erscheint "WEITER BEI KAPITEL=" bzw. "WEITER BEI SPUR=" Die Farbe von [KAP.-SUCHE] bzw. [SPUR-SUCHE] wechselt.

(für DVD VIDEO)

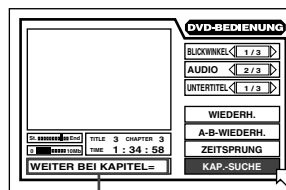

Mitteilungsfeld

(für DVD AUDIO)

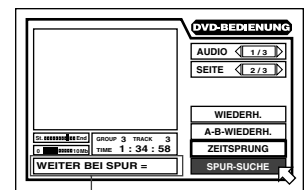

Mitteilungsfeld

### 3 Geben Sie mit den Zahlentasten (0 bis 9) die gewünschte Kapitel-/Spurnummer an.

Beispiel:

Für Kapitelnummer 8:

Drücken Sie "8" → ENTER.

Für Kapitelnummer 37:

Drücken Sie "3" → "7" → ENTER.

Die angegebene Nummer wird im Meldungsbereich angezeigt.

### 4 Drücken Sie ENTER.

Das Gerät startet die Wiedergabe ab dem gewählten Kapitel.



- Die Tasten "10" und "+10" werden in dieser Funktion nicht verwendet.

**HINWEISE**

- Sie können ein Kapitel bzw. eine Spur bei laufender Wiedergabe auch direkt ansteuern, indem Sie mit den Zahlentasten die gewünschte Kapitel- bzw. Spurnummer eingeben (außer bei angezeigtem Menü). Siehe Seite 31.**
- Wenn die Kapitel- bzw. Spurnummer unter Schritt 3 falsch eingegeben wurde:**  
Überschreiben Sie die falsche Nummer mit der richtigen Nummer.
- Wenn in Schritt 4 das Symbol auf dem Bildschirm erscheint:**  
Das gewählte Kapitel bzw. die gewählte Spur ist nicht auf der Disc enthalten, oder die Kapitel- bzw. Spursuche ist bei dieser Disc nicht möglich.
- Zurückschalten auf normale Anzeige:**  
Drücken Sie ON SCREEN.
- Diese Funktion ist nicht bei DVD AUDIO-Discs verwendbar, die keine Bilddaten enthalten.**

**Spielzeitzugriff innerhalb eines Titels oder einer Spur [ZEITSPRUNG]**



Mit der ZEITSPRUNG-Funktion kann eine bestimmte Stelle im laufenden Titel (DVD VIDEO), in der laufenden Spur (DVD AUDIO) bzw. in der laufenden Disc (Audio-CD/Video-CD) durch Angeben der Spielzeit ab Titel-, Spur- bzw. Disc-Anfang angesteuert werden. Bitte beachten Sie, dass manche DVD VIDEO-Discs keine Zeitdaten enthalten, so dass die ZEITSPRUNG-Funktion hier nicht verwendbar ist.

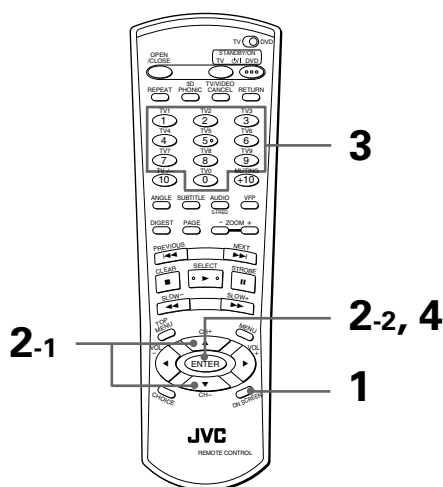

- Für DVD VIDEO:** Während der Wiedergabe
- Für DVD AUDIO/Audio-CD:** Während der Wiedergabe oder bei angehaltener Disc
- Für Video-CD:** Während der Wiedergabe ohne PBC-Funktion oder bei angehaltener Disc

**1** Drücken Sie ON SCREEN.

Das Bildschirmmenü wird angezeigt.

**2** Verwenden Sie die Steuertasten , um zu [ZEITSPRUNG] zu bewegen, und drücken Sie anschließend ENTER.

Im Meldungsbereich erscheint "GEHE ZU"  
Die Farbe von [ZEITSPRUNG] wechselt.

**3** Geben Sie mit den Zahlentasten (0 bis 9) die gewünschte Zeit an.

Die angegebene Zeit wird im Meldungsbereich angezeigt.

**4** Drücken Sie ENTER.

Das Gerät startet die Wiedergabe ab der gewählten Zeit.

**Bildschirm-Beispiel**

(für DVD VIDEO)

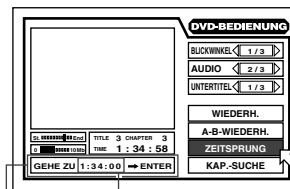

Mitteilungsfeld Gewählte Zeit

(für Audio-CD)

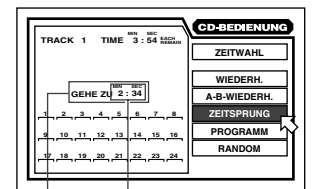

Mitteilungsfeld Gewählte Zeit



- Die Tasten "10" und "+10" werden für diese Funktion nicht verwendet.
- Sie können die Zeit bei DVD VIDEO-/DVD AUDIO-Discs im Format Stunde/Minute/Sekunde und bei Audio- und Video-CDs im Format Minute/Sekunde eingeben.

**Beispiel (für DVD AUDIO/DVD VIDEO)**

Für Wiedergabe ab 2 (Std.) : 34 (Min.) : 00 (Sek.)

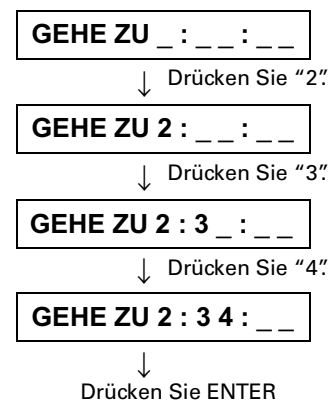

Es ist nicht erforderlich, "0" für die restlichen Nullen am Ende einzugeben (im obigen Beispiel für die letzten zwei Stellen). Sie können aber auch eingeben werden.

**Bei Eingabefehlern**

Bewegen Sie den Cursor zum falschen Wert und drücken Sie dann die Taste für den korrekten Wert.

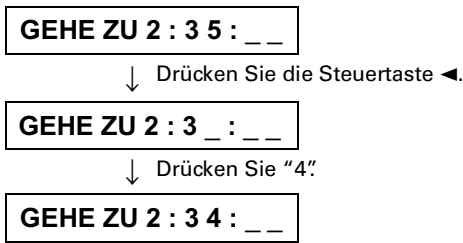

**HINWEISE**

- Wenn eine DVD AUDIO-Disc angehalten ist, können Sie die Spielzeit ab Anfang von Gruppe 1 angeben.
- Wenn in Schritt 2 auf dem Bildschirm erscheint: Die angegebene Zeit ist auf der Disc nicht enthalten, oder die Zeitsprungfunktion arbeitet bei dieser Disc nicht. Bitte beachten Sie auch, dass die Zeitsprungfunktion nicht arbeitet, wenn eine Video-CD mit der PBC-Funktion wiedergegeben wird.
- Zurückschalten auf normale Anzeige: Drücken Sie ON SCREEN.
- Die ZEITSPRUNG-Funktion ist bei Programmwiedergabe nicht verwendbar.

**1 Drücken Sie DIGEST.**

Bis zu neun Anfangsszenen werden angezeigt.

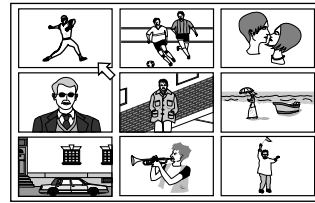

- Bei angehaltener DVD VIDEO-Disc: Die Anfangsszenen der einzelnen Titel erscheinen auf dem Bildschirm.
- Bei laufender Wiedergabe einer DVD VIDEO-Disc: Die Anfangsszenen der einzelnen Kapitel im laufenden Titel erscheinen auf dem Bildschirm.
- Wenn eine Video-CD eingelegt ist: Die Anfangsszenen der einzelnen Spuren erscheinen auf dem Bildschirm.

**2 Verwenden Sie die Steuertasten ▲/▼/◀/▶, um so zu bewegen, dass die gewünschte Szene gewählt wird.**

Wenn mehr als neun Szenen anzuzeigen sind, hat die Übersicht mehr als eine Seite. Drücken Sie in diesem Fall , um zur nächsten Seite zu gehen, bzw. , um zur vorherigen Seite zurückzublättern.

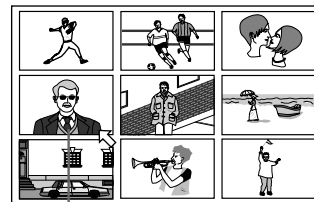

Gewählte Szene

**Zugriff auf eine Szene über die Anfangsszenen-Übersicht [DIGEST]**



Das Gerät kann die Anfangsszene jedes Titels oder Kapitels auf einer DVD VIDEO-Disc oder jede Spur einer Video-CD anzeigen. Auf dem Bildschirm können Sie aus den angezeigten Szenen wählen.

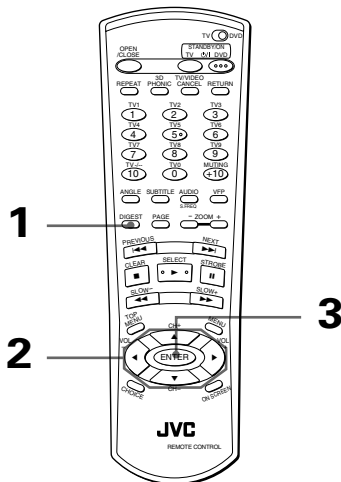

- Für DVD VIDEO: Bei angehaltener Disc oder während der Wiedergabe
- Für Video-CD: Bei angehaltener Disc oder während der Wiedergabe ohne PBC-Funktion

**Tips**

- Wenn die rechte untere Szene gewählt ist und Sie die Steuertaste drücken, erscheint, falls vorhanden, die nächste Seite. Analog hierzu erscheint, falls vorhanden, die vorherige Seite, wenn die obere linke Seite gewählt ist und Sie die Steuertaste drücken.
- Je nach Disc kann es einige Zeit dauern, bis alle Szenen der aktuellen Seite auf dem Bildschirm erscheinen. Wenn Sie die Seite wechseln möchten, müssen Sie nicht oder drücken, bis alle Szenen angezeigt werden.

**3 Drücken Sie ENTER.**

Das Gerät startet die Wiedergabe ab der gewählten Szene.

**HINWEIS**

- Bei manchen Discs kann es je nach Inhalt einige Zeit dauern, bis alle Szenen auf dem Bildschirm erscheinen.

# Bildwiedergabe-Spezialfunktionen

Das Gerät bietet folgende Bildwiedergabe-Spezialfunktionen: Einzelbildschaltung, Strobo, Zeitlupe und Zoom.

## Einzelbildschaltung

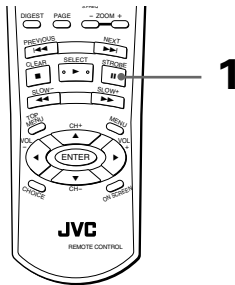

- Im Pausemodus (Standbild)

### 1 Drücken Sie II.

Jedes Drücken von II schaltet die Standbildwiedergabe um ein Einzelbild weiter. Mit ► können Sie auf normale Bildwiedergabe zurückschalten.

## Anzeige einer Standbildfolge [STROBE]

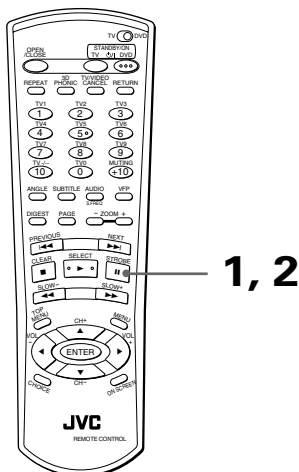

- Während der Wiedergabe

### 1 Drücken Sie II an der Stelle, die Sie in eine Bildfolge auflösen möchten.

Das Gerät schaltet die Wiedergabe auf Pause.

### 2 Halten Sie II länger als eine Sekunde gedrückt.

Auf dem Bildschirm erscheinen gleichzeitig die neun Bilder der Standbildfolge.

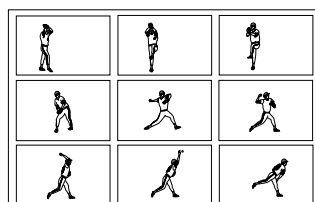

- Wenn Sie II drücken, während die Standbildfolge erscheint, werden die einzelnen Standbilder nacheinander angezeigt.
- **Aufheben der Strobo-Funktion**  
Halten Sie II länger als eine Sekunde gedrückt.

### HINWEISE

- Wenn Sie II während der laufenden Wiedergabe länger als eine Sekunde drücken, erscheinen ebenfalls neun Standbilder, diese rücken in normaler Wiedergabegeschwindigkeit vor.
- Bei Wiedergabe mit der STROBE-Funktion ist der Ton stummgeschaltet.

## Wiedergabe in Zeitlupe [SLOW]

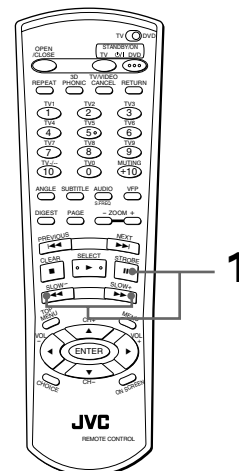

- Während der Wiedergabe

### 1 Drücken Sie II und dann ◀◀/▶▶.

Drücken Sie ▶▶ für Vorwärtswiedergabe in Zeitlupe bzw. ◀◀ für Rückwärtswiedergabe in Zeitlupe (nur DVD VIDEO-Discs). Die Zeitlupe beginnt mit der langsamsten Geschwindigkeit, wobei die Geschwindigkeit sich mit jedem weiteren Drücken der Taste erhöht.

- **Zurückschalten auf normalen Bildausschnitt**  
Drücken Sie ►.
- **Pausieren der Zeitlupe-Wiedergabe**  
Drücken Sie II.

### HINWEISE

- Bei Zeitlupe-Wiedergabe ist der Ton stummgeschaltet.
- Zeitlupe in Rückwärtsrichtung ist bei Video-CDs nicht möglich.

Fortgeschrittener Betrieb

## Aufzoomen und Auszoomen [ZOOM]

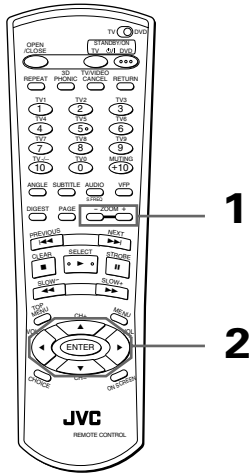

- Bei Wiedergabe oder im Pausemodus

### 1 Drücken Sie ZOOM + oder –.

Zum Aufzoomen drücken Sie ZOOM + und zum Auszoomen ZOOM –.

Jedes Drücken von ZOOM + verdoppelt die Vergrößerung (max. x 1024).

Jedes Drücken von ZOOM – halbiert die Vergrößerung (mind. x 1/8).

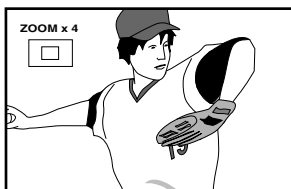
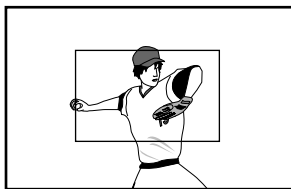

Oben links auf dem Bildschirm wird die aktuelle Vergrößerung und die Lage des vergrößerten Bildausschnitts angezeigt, der mit dem nachfolgenden Schritt verschoben werden kann.

- 2 Verwenden Sie die Steuertaste ▲/▼/◀/▶, um den vergrößerten Ausschnitt zu verschieben.

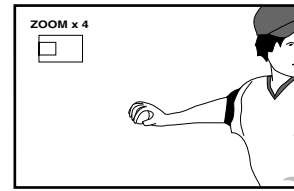

- **Zurückschalten auf normalen Bildausschnitt**  
Drücken Sie ENTER.

### HINWEIS

- Bei vergrößertem Bildausschnitt kann sich ein grobkörniges Bild ergeben.

# Ändern der Wiedergabe-Reihenfolge

Sie können Spuren auf DVD AUDIO-Discs, Audio-CDs und Video-CDs in einer von Ihnen angegebenen oder in einer zufälligen Reihenfolge abspielen.

## Wiedergabe in vorgewählter Reihenfolge [PROGRAMM]



Mit der Programmierfunktion können Sie bis zu 24 Spuren in beliebiger Reihenfolge abspielen lassen. Dabei ist auch mehrfaches Abspielen derselben Spur möglich.

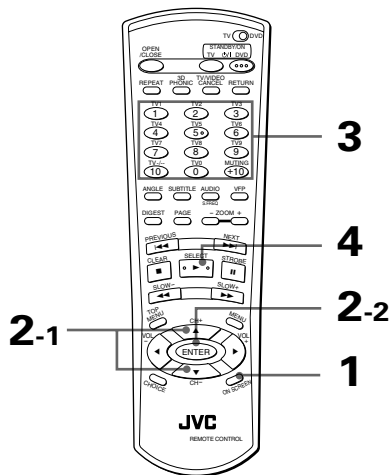

- Im Stoppmodus

**1** Drücken Sie ON SCREEN.

Das Bildschirmmenü wird angezeigt.

**2** Verwenden Sie die Steuertasten ▲/▼ um zu [PROGRAMM] zu bewegen, und drücken Sie ENTER.

Die Farbe von [PROGRAMM] wechselt.

(für DVD AUDIO)

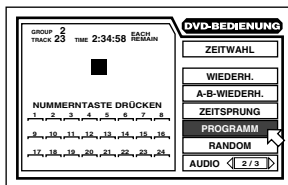

(für Audio-CD)

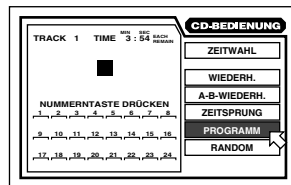

(für Video-CD)

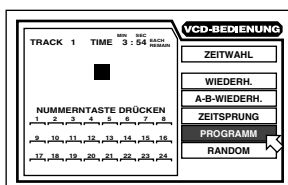

Die Programmtabelle erscheint auf dem Bildschirm. Im Anzeigefenster auf der Gerätevorderseite erscheint die Anzeige "PROGRAMM".

### 3a (für Audio-CD/Video-CD)

Geben Sie mit den Zahlentasten die Spuren in der gewünschten Reihenfolge an.

Näheres zum Verwenden der Nummerntasten siehe Seite 13.

### 3b (für DVD AUDIO)

Geben Sie mit den Zahlentasten die wiederzugebenden Spuren in der gewünschten Reihenfolge an.

- Geben Sie mit den Zahlentasten für jede zu programmierende Spur zunächst die Gruppe und dann die Spur an.

Wenn Sie z. B. "Spur 14 in Gruppe 2" angeben möchten, drücken Sie folgende Tasten:

2 → +10 → 4

Es können bis zu 24 Spuren programmiert werden. Dabei ist auch die mehrfache Eingabe derselben Spur möglich.

NUMMERNTASTE DRÜCKEN																							
1	2	3	4	5	6	7	8	9	10	11	12	13	14	15	16	17	18	19	20	21	22	23	24

Gewählte Spurnummer  
Gewählte Gruppennummer

- Bei Eingabefehlern

Drücken Sie TV/VIDEO - CANCEL. Dadurch wird jeweils die letzte Wahl gelöscht.

- Löschen des Programms

Drücken Sie ■.

### 4 Starten Sie die Programmwiedergabe mit ►.

Wenn alle programmierten Spuren abgespielt sind, stoppt das Gerät, wobei das Programm aber gespeichert bleibt.

#### HINWEIS



- Während der Programmwiedergabe können Sie mit ►► zur nächsten Wahl im Programm springen. Durch Drücken von ◀◀ erfolgt Rückgriff zum Anfang der laufenden Wahl.

**• Beenden der Programmwiedergabe**

Drücken Sie ENTER, wenn  auf [PROGRAMM] zeigt. [PROGRAMM] erscheint wieder in der ursprünglichen Farbe.

(Bei Wiedergabe einer Video-CD müssen Sie zunächst  und dann ON SCREEN drücken, um das Bildschirmmenü aufzurufen.)

**• Löschen des Programms**

Bewegen Sie  bei gestoppter Disc und angezeigtem Bildschirmmenü zu [PROGRAMM] und drücken Sie dann , um das gesamte Programm zu löschen.

 **Tips**

- Wenn eine Spur aus der Bonusgruppe einer DVD AUDIO-Disc programmiert werden soll, fragt das Gerät die Schlüsselnummer für die Bonusgruppe ab (siehe Seite 49).
- Sie können während der laufenden Programmwiedergabe von einer Audio-CD weitere Spuren zum Programm hinzufügen.

**Wiedergabe in zufallsgesteuerter Reihenfolge [RANDOM]**



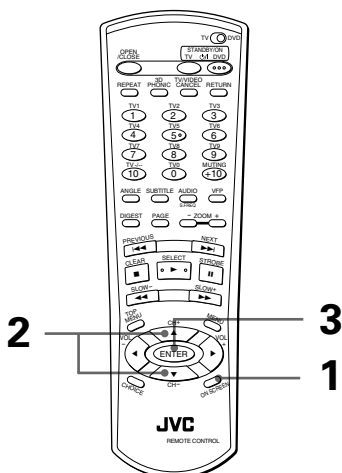

Mit der RANDOM-Funktion können Sie Spuren der eingelegten Discs in zufallsbestimmter Reihenfolge abspielen lassen.



**• Im Stoppmodus**

**1 Drücken Sie ON SCREEN.**

Das Bildschirmmenü wird angezeigt.

**2 Verwenden Sie die Steuertasten /, um  zu [RANDOM] zu bewegen.**

(für DVD AUDIO)

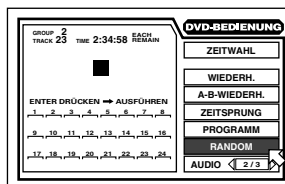

(für Audio-CD)

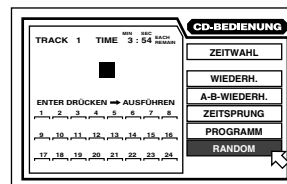

(für Video-CD)

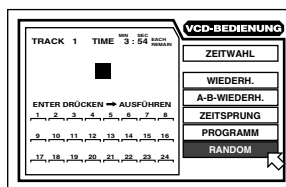

**3 Drücken Sie ENTER.**

Die Farbe von [RANDOM] wechselt.



Das Gerät startet die Zufallswiedergabe.

Im Anzeigefenster auf der Gerätevorderseite

erscheint die Anzeige "RANDOM". Die

Zufallswiedergabe endet, wenn alle Spuren der Disc abgespielt sind.

 **Tips**

- Bei Zufallswiedergabe werden alle Titel nur jeweils einmal abgespielt.
- Beim Abspielen einer Audio-CD können Sie durch Drücken von ENTER bei auf [RANDOM] gestelltem  direkt von Zufallsbetrieb auf Abspielen in normaler Reihenfolge umschalten.
- Bei Wiedergabe von DVD AUDIO-Discs im Zufallsmodus werden die Spuren der Bonusgruppe nicht einbezogen (siehe Seite 49).
- **Zum Abbrechen der Zufallswiedergabe**  
Drücken Sie . Das Gerät stoppt die Wiedergabe und beendet den Zufallsmodus.



# Wiederholte Wiedergabe

Sie können den aktuellen Titel oder das aktuelle Kapitel (für DVD VIDEO), die aktuelle Gruppe oder Spur (für DVD AUDIO) oder eine einzelne Spur oder alle Spuren wiederholt wiedergeben lassen. Darüber hinaus ist Wiederholbetrieb auch mit einem beliebigen Abschnitt möglich.

## Wiederholung der laufenden Wahl oder aller Spuren [WIEDERH.]



### Vorgehensweise 1

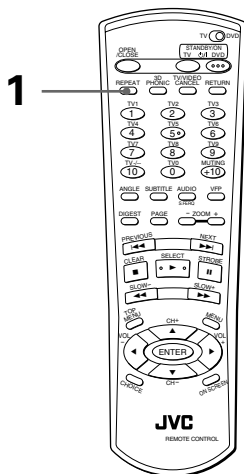

- Für DVD AUDIO/DVD VIDEO:  
Bei laufender Wiedergabe
- Für Audio-CD/Video-CD: In allen Fällen außer der Video-CD-Wiedergabe mit PBC

#### 1 Drücken Sie REPEAT.

Bei jedem Drücken von REPEAT wechselt der Wiederholmodus zwischen "ALLE WIEDERHOLEN", "1 WIEDERHOLEN" und keine Anzeige.

Im Anzeigefenster auf der Gerätevorderseite wird der gewählte Modus durch folgende Symbole angezeigt:

- ↻: Wiederholen des aktuellen Titels (DVD VIDEO), der aktuellen Gruppe (DVD AUDIO) bzw. aller Spuren (Audio-CD/Video-CD).
- ↻1: Wiederholen des aktuellen Kapitels (DVD VIDEO) bzw. der aktuellen Spur (DVD AUDIO, Audio-CD/Video-CD).

Keine Anzeige: Der Wiederholmodus ist deaktiviert.

(Anzeigefenster)

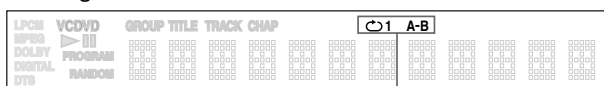

Anzeige für den Wiederholmodus

### Vorgehensweise 2

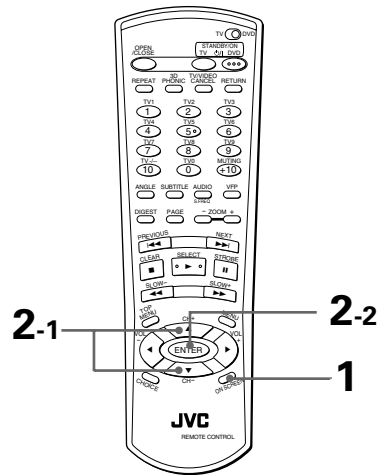

- Für DVD AUDIO/DVD VIDEO:  
Bei laufender Wiedergabe
- Für Audio-CD/Video-CD: In allen Fällen außer der Video-CD-Wiedergabe mit PBC

#### 1 Drücken Sie ON SCREEN.

Das Bildschirmmenü wird angezeigt.

#### 2 Verwenden Sie die Steuertasten ▲/▼, um zu [WIEDERH.] zu bewegen, und drücken Sie anschließend ENTER.

Durch wiederholtes Drücken von ENTER kann die Wiederholfunktion, je nach Disc-Typ und Gerätestatus, folgendermaßen weitergeschaltet werden:

- Bei DVD VIDEO-Wiedergabe

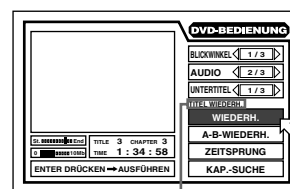

Gewählte Wiederholbetrieb



- Für DVD AUDIO

Die aktuelle Spur oder alle Spuren in der aktuellen Gruppe werden wiederholt abgespielt.

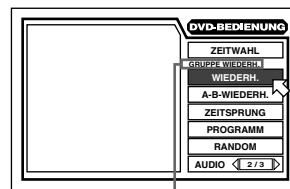

Gewählter Wiederholbetrieb

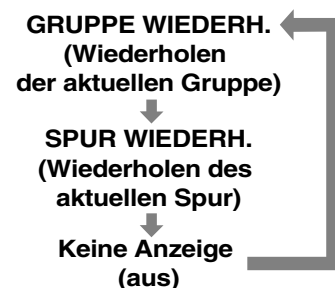

Fortgeschrittener Betrieb

• **Audio-CD/Video-CD**

(für Audio-CD)

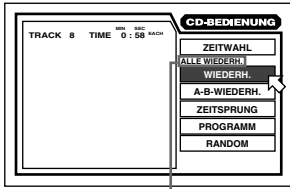

Gewählter Wiederholbetrieb

(für Video-CD)

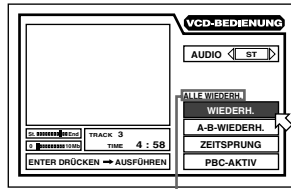

Gewählter Wiederholbetrieb

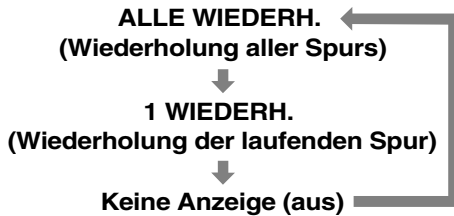

Der gewählte Modus wird auch auf dem Bildschirm angezeigt, allerdings auf andere Weise als im Anzeigefenster (siehe folgende Tabelle).

Disc-Typ	Anzeigefenster	Bildschirm
DVD VIDEO	↻	TITEL WIEDERH.
	↻1	KAPITEL WIEDERH.
DVD AUDIO	↻	GRUPPE WIEDERH.
	↻1	SPUR WIEDERH.
Audio-CD/ Video-CD	↻	ALLE WIEDERH.
	↻1	1 WIEDERH.

• **Beenden der wiederholten Wiedergabe**

Drücken Sie ■ .  
 Wenn eine DVD VIDEO-Disc eingelegt ist, beendet das Gerät die Wiedergabe und deaktiviert die Wiederholfunktion.  
 Wenn eine DVD AUDIO-Disc, eine Audio-CD oder Video-CD eingelegt ist, beendet das Gerät die Wiedergabe, die Wiederholfunktion wird jedoch nicht deaktiviert.

• **Deaktivieren der Wiederholfunktion**

Setzen Sie eines der folgenden Verfahren ein:  
 \* Drücken Sie die Taste REPEAT, bis die Anzeige für den Wiederholmodus im Anzeigefenster erlischt.  
 \* Richten Sie ⏪ auf [WIEDERH.] und drücken Sie wiederholt ENTER, bis [WIEDERH.] wieder in der ursprünglichen Farbe erscheint.

**HINWEISE**

- Wenn bei einer DVD AUDIO-Disc, Audio-CD oder Video-CD die Programmfunktion aktiviert ist, ändert sich der Wiederholbetrieb in derselben Reihenfolge ("ALLE WIEDERH.," "1 WIEDERH.," und keine Anzeige).

**ALLE WIEDERH.**  
 (Alle programmierten Spuren werden wiederholt abgespielt.)

**1 WIEDERH.**  
 (Die aktuelle Spur wird wiederholt abgespielt.)

**Keine Anzeige (aus)**

Beachten Sie, dass im Modus "ALLE WIEDERH." nicht alle Spuren auf der Disc, sondern alle programmierten Spuren wiederholt werden.

- Wenn unter Schritt 2 bei Drücken von ENTER während der DVD VIDEO-Wiedergabe ⏪ erscheint: Aufgrund des Disc-Inhalts kann der Titel bzw. das Kapitel nicht wiederholt werden.
- Bei Video-CD-Wiedergabe mit der PBC-Funktion kann die Wiederholfunktion nicht verwendet werden.
- Deaktivieren der Bildschirmmenüs  
 Drücken Sie ON SCREEN.

**Wiederholung eines beliebigen Abschnitts [A-B WIEDERH.]**

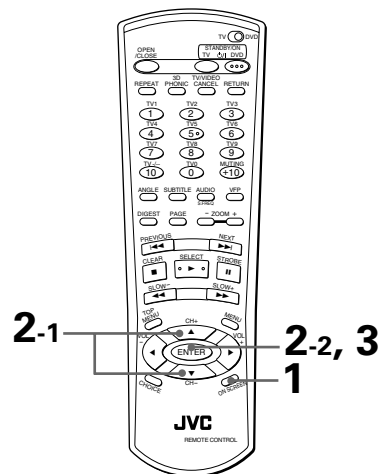

• Während der Wiedergabe

- 1** Drücken Sie ON SCREEN.  
 Das Bildschirmmenü wird angezeigt.
- 2** Verwenden Sie die Steuertasten ▲/▼, um ⏪ auf [A-B WIEDERH.] zu bewegen, und drücken Sie dann ENTER am Anfang (Punkt A) des zu wiederholenden Abschnitts.  
 Die Farbe von [A-B WIEDERH.] wechselt.

### 3 Drücken Sie ENTER am Ende (Punkt B) des zu wiederholenden Abschnitts.

Das Gerät steuert "A" an und spielt den Abschnitt von "A" bis "B" fortlaufend ab.

(für DVD AUDIO)

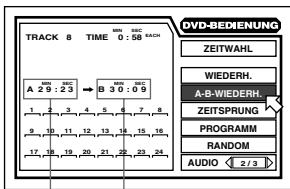

Punkt A Punkt B

(für DVD VIDEO)

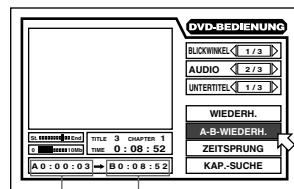

Punkt A Punkt B

(für Audio-CD)

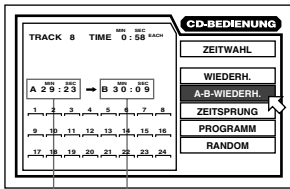

Punkt A Punkt B

(für Video-CD)

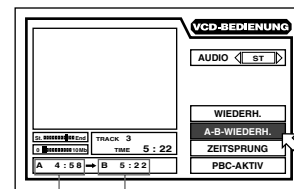

Punkt A Punkt B

#### • Beenden des A-B-Wiederholbetriebs

Drücken Sie **■**. Das Gerät stoppt die Wiedergabe und hebt die A-B-Wiederholfunktion auf.



- Wenn Sie bei laufender Wiedergabe ENTER bei auf [A-B WIEDERH.] gestelltem Zeiger drücken, wird die A-B-Wiederholfunktion aufgehoben, und das Gerät schaltet auf normale Wiedergabe zurück.
- Sie können die A-B-Wiederholfunktion auch durch Drücken von **◀◀** oder **▶▶** aufheben.

#### HINWEISE

- **Deaktivieren der Bildschirmmenüs**  
Drücken Sie ON SCREEN.
- **Wenn unter Schritt 2 bei Drücken von ENTER während der DVD VIDEO-Wiedergabe erscheint:**  
Aufgrund des Disc-Inhalts kann der gewählte Abschnitt nicht wiederholt werden.

## Wählen eines DVD VIDEO-Blickwinkels

Wenn eine DVD VIDEO-Disc Szenen enthält, die mit mehreren Kameras aus verschiedenen "Blickwinkeln" aufgezeichnet wurden, können Sie bei deren Wiedergabe zwischen den verfügbaren Blickwinkeln wählen.



- Am Anfang einer Szene mit mehreren "Blickwinkeln" erscheint auf dem Bildschirm.

## Wählen des Blickwinkels über den normalen Bildschirm [ANGLE]



### Über den normalen Bildschirm

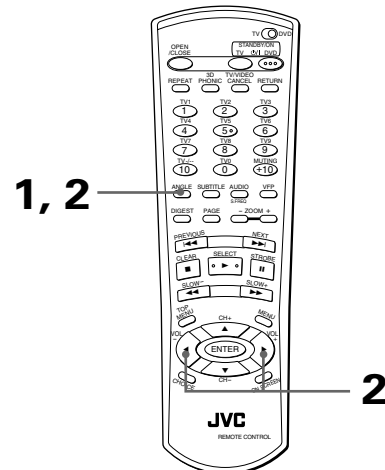

- Bei DVD VIDEO-Wiedergabe

#### 1 Drücken Sie ANGLE.

Die Winkelwahlanzeige erscheint auf dem Bildschirm.

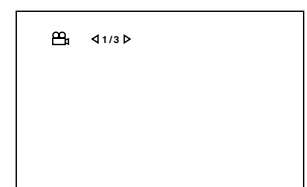

#### 2 Wählen Sie mit ANGLE oder den Steuertasten den gewünschten Blickwinkel.

Mit jedem Drücken von ANGLE oder einer der Steuertasten ändert sich der Winkel.



**HINWEISE**

- Die Winkelwahlanzeige erlischt automatisch, wenn die Einstellung nicht innerhalb von einigen Sekunden geändert wird.
- Die Anzeige erlischt auch bei Drücken von ENTER.
- Falls  auf dem Bildschirm erscheint:  
Die derzeitige Szene ist nicht aus mehreren Blickwinkeln aufgezeichnet.

**Über das Bildschirmmenü**

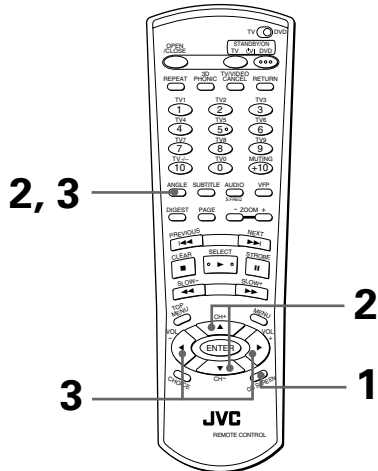

- Bei DVD VIDEO-Wiedergabe

**1** Drücken Sie ON SCREEN.

Das Bildschirmmenü wird angezeigt.

**2** Verwenden Sie die Steuertasten ▲/▼ oder die Taste ANGLE, um  zu [BLICKWINKEL] zu bewegen.

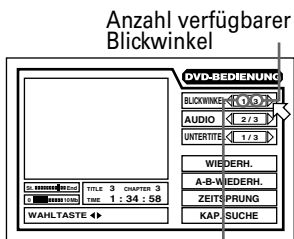

Anzahl verfügbarer Blickwinkel  
Nummer des gegenwärtigen Blickwinkels

**3** Wählen Sie mit den Steuertasten ◀/▶ oder der Taste ANGLE den gewünschten Blickwinkel.

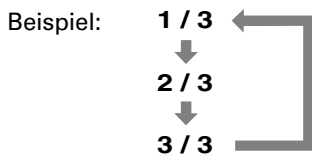

**HINWEISE**

- **Deaktivieren der Bildschirmmenüs**  
Drücken Sie ON SCREEN.
- Falls  auf dem Bildschirm erscheint:  
Die derzeitige Szene ist nicht aus mehreren Blickwinkeln aufgezeichnet.

**Wählen des Blickwinkels aus der Übersicht [ANGLE]**

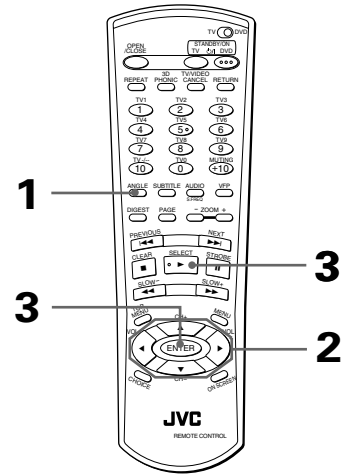

- Bei DVD VIDEO-Wiedergabe

**1** Halten Sie die Taste ANGLE mindestens eine Sekunde lang gedrückt.

Auf dem Bildschirm erscheint eine Übersicht mit bis zu neun Kamerawinkeln.

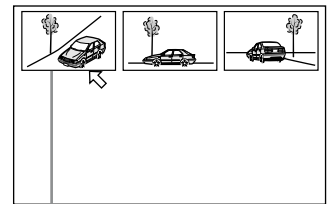

Gewählter Kamerawinkel

**2** Wählen Sie mit dem Steuertasten ▲/▼/◀/▶ den gewünschten Winkel.

**3** Drücken Sie ENTER oder ▶.

Das Gerät startet die Wiedergabe in voller Bildgröße mit dem gewählten Blickwinkel.

**HINWEISE**

- Wenn  in Schritt 1 auf dem Bildschirm erscheint:  
Die derzeitige Szene ist nicht aus mehreren Blickwinkeln aufgezeichnet.
- Während der obigen Bedienung ist der Ton stummgeschaltet.

# Ändern von Sprache und Ton

Manche DVD VIDEO-Discs enthalten mehrere Untertitelsprachen und/oder Audiosprachen bzw. Audiokanäle, und manche DVD AUDIO-Discs enthalten mehrere Audiosprachen oder Audiokanäle. In diesen Fällen kann zwischen den verfügbaren Sprachen bzw. Audiokanälen gewählt werden. Bei Video-CDs kann entsprechend unter den verfügbaren Audiokanälen gewählt werden.

## Wählen der Untertitelsprache [SUBTITLE]



### Über den normalen Bildschirm

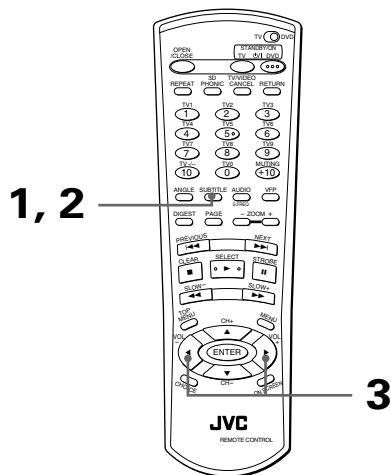

- Bei DVD VIDEO/DVD AUDIO-Wiedergabe

#### 1 Drücken Sie SUBTITLE.

Der Untertitelwahlbalken erscheint auf dem Bildschirm.



#### 2 Zum Ein- und Ausschalten der Untertitelwiedergabe drücken Sie SUBTITLE.

#### 3 Zum Wählen der Untertitelsprache verwenden Sie die Steuertasten </>.

Mit jedem Drücken einer der Steuertasten </> ändert sich die Untertitelsprache.

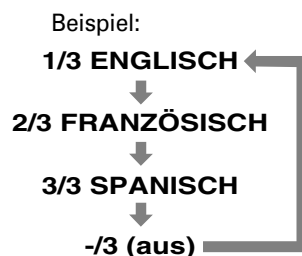

## Über das Bildschirmmenü (nur DVD VIDEO)

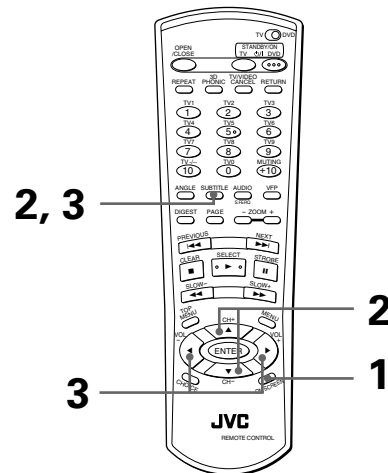

- Bei DVD VIDEO-Wiedergabe

#### 1 Drücken Sie ON SCREEN.

Das Bildschirmmenü wird angezeigt.

#### 2 Verwenden Sie die Steuertasten </> oder die Taste SUBTITLE, um zu [UNTERTITEL] zu bewegen.

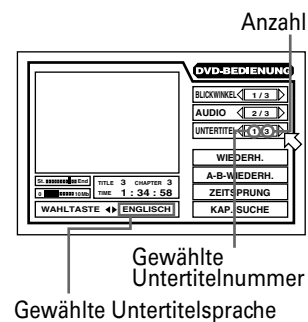

#### 3 Verwenden Sie die Steuertasten </> oder die Taste SUBTITLE, um den gewünschten Untertitel zu wählen.

Mit jedem Drücken der Steuertasten </> bzw. der Taste SUBTITLE ändert sich die Untertitelsprache.

### HINWEISE

- Bei DVD VIDEO-Discs wird die gewählte Sprache eventuell als Abkürzung angezeigt. Siehe "Anhang A: Tabelle der Sprachen und ihrer Abkürzungen" am Ende dieser Bedienungsanleitung.
- Der Untertitelwahlbalken erlischt automatisch, wenn die Einstellung nicht innerhalb von einigen Sekunden geändert wird.
- Der Balken erlischt auch bei Drücken von ENTER.
- Deaktivieren der Bildschirmmenüs: Drücken Sie ON SCREEN.
- Wenn auf dem Bildschirm erscheint: Es bestehen keine Untertitel-Wahlmöglichkeiten.

Fortgeschrittener Betrieb

# Wählen von Audiosprache oder Klang [AUDIO]



Über die AUDIO-Einstellung kann bei mehrsprachig vertonten Filmen die Audiosprache und bei KARAOKE zwischen Wiedergabe mit und ohne Leitvokale gewählt werden.

## Über den normalen Bildschirm

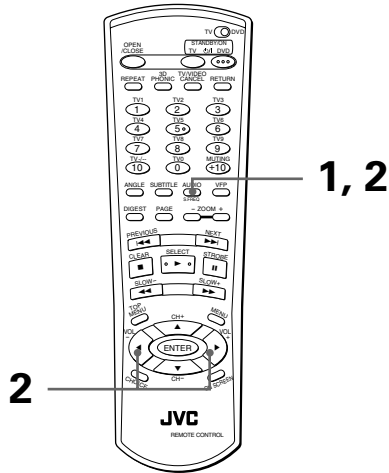

- Während der Wiedergabe

### 1 Drücken Sie AUDIO - S.FREQ.

Der Audiowahlbalken erscheint auf dem Bildschirm.

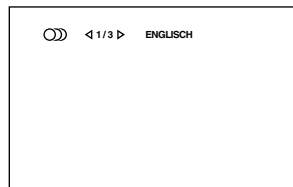

### 2 Wählen Sie mit AUDIO - S.FREQ oder den Steuertasten ◀/▶ die gewünschte Einstellung.

## Über das Bildschirmmenü

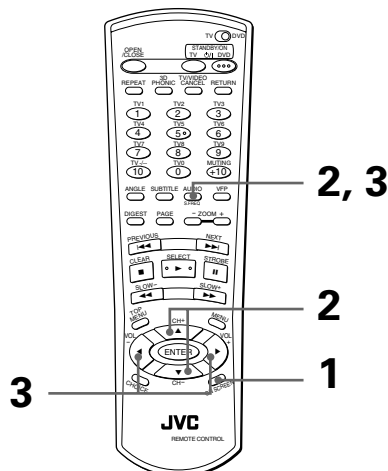

- Während der Wiedergabe

### 1 Drücken Sie ON SCREEN.

Das Bildschirmmenü wird angezeigt.

### 2 Verwenden Sie die Steuertasten ▲/▼ oder die Taste AUDIO - S.FREQ, um [AUDIO] zu bewegen.

(für DVD VIDEO)

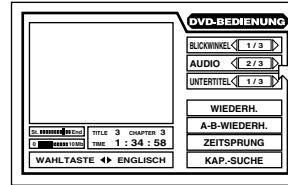

(für DVD AUDIO)

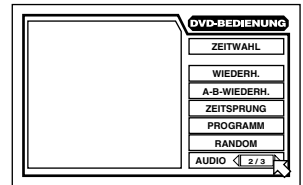

(für Video-CD)

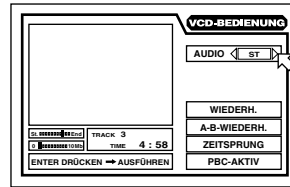

### 3 Wählen Sie mit den Steuertasten ◀/▶ oder der Taste AUDIO - S.FREQ die gewünschte Einstellung.

Mit jedem Drücken der Steuertasten ◀/▶ bzw. der Taste AUDIO - S.FREQ ändert sich die Audioeinstellung. Beziehen Sie sich für die Audiowahl auf die folgenden Beispiele.

- Für DVD AUDIO/DVD VIDEO

Mit jedem Drücken der Steuertasten ◀/▶ oder der Taste AUDIO - S.FREQ ändert sich die Audiosprache bzw. der Klang.

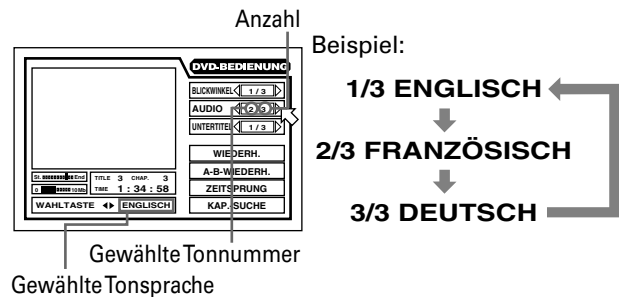

- Für Video-CD

Mit jedem Drücken der Steuertasten ◀/▶ oder der Taste AUDIO - S.FREQ ändert sich die Audiowiedergabe wie folgt:

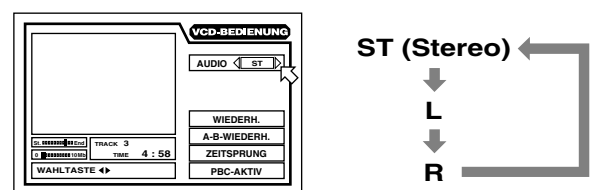

**HINWEISE**

- Bei DVD VIDEO-Discs wird die gewählte Sprache eventuell als Abkürzung angezeigt. Siehe "Anhang A: Tabelle der Sprachen und ihrer Abkürzungen" am Ende dieser Bedienungsanleitung.
- Der Audiowahlbalken erlischt automatisch, wenn die Einstellung nicht innerhalb von einigen Sekunden geändert wird.
- Der Balken erlischt auch bei Drücken von ENTER.
- Deaktivieren der Bildschirmmenüs:  
Drücken Sie ON SCREEN.
- Wenn  auf dem Bildschirm erscheint (für DVD VIDEO/ DVD AUDIO-Discs):  
Die Audio-Einstellung kann nicht geändert werden.

# Verschiedene Funktionen

## Anpassen des Bildcharakters [VFP]



Die VFP-Funktion (Videofeinprozessor) ermöglicht Ihnen die Einstellung des Bildcharakters entsprechend dem Programm, dem Bildton und Ihrem persönlichen Geschmack.

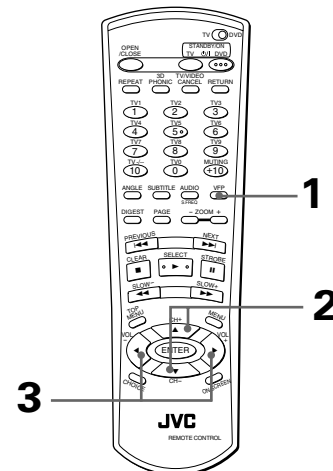

- Während der Wiedergabe (für DVD AUDIO: Während der Wiedergabe bei angezeigtem Bild)

### 1 Drücken Sie VFP, um die gewünschte Voreinstellung zu wählen.

Mit jedem Druck auf die Taste ändert sich die Voreinstellung wie folgt:

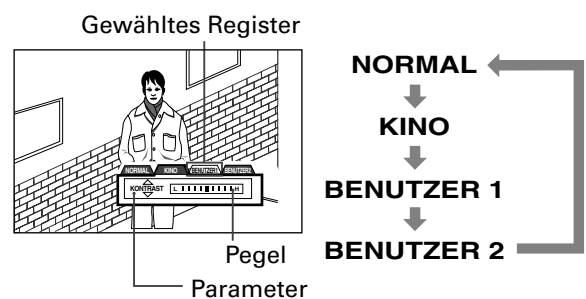

"NORMAL" und "KINO" sind Werksvoreinstellungen und können nicht geändert werden.

Wenn Sie "BENUTZER 1" oder "BENUTZER 2" wählen, können Sie Bildcharakter-Parameter einstellen und als Benutzereinstellung speichern. Siehe folgenden Schritt.

### 2 Zum Definieren einer Benutzereinstellung wählen Sie mit den Steuertasten ▲/▼ einen der folgenden Parameter.

Fortgeschrittener Betrieb

- **HELLIGKEIT**  
Regelt die Bildhelligkeit.
- **KONTRAST**  
Regelt den Bildkontrast.
- **FARBE**  
Regelt die Farbtiefe.
- **FARBTON**  
Regelt den Farbton.
- **SCHÄRFE**  
Regelt die Bildschärfe.
- **Y DELAY**  
Regelt die Farblücke.
- **GAMMA**  
Regelt die Helligkeit neutraler Farbtöne bei unveränderter Helligkeit der dunklen und hellen Bereiche.

**3** Stellen Sie den Parameter mit den Steuertasten ◀▶ ein.

Bewegen des Einstellbalkens nach links vermindert den Effekt und Bewegen des Balkens nach rechts verstärkt den Effekt.

**HINWEIS**

- Die Anzahl der Einstellstufen ist je nach Parameter unterschiedlich.

**Tips**

- Die VFP-Anzeige erlischt wieder, wenn länger als 10 Sekunden keine Bedienung erfolgt. Sie kann durch Drücken von ENTER auch manuell vom Bildschirm gelöscht werden.

**Für simulierten Surround-Klang [3D PHONIC]**



Mit der 3D PHONIC-Funktion können Sie simulierten Surround-Klang über eine Zweikanal-Stereoanlage genießen.

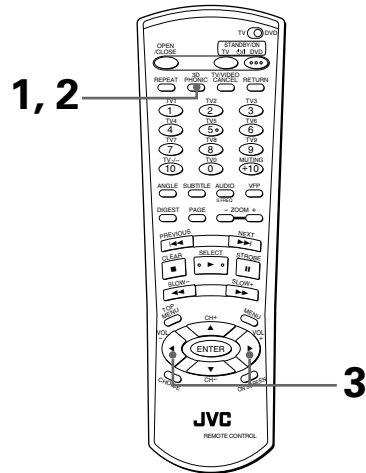

- Während der Wiedergabe

**1** Drücken Sie 3D PHONIC.

Die 3D PHONIC-Anzeige erscheint auf dem Bildschirm.

**2** Wählen Sie den gewünschten Effekt durch Drücken von 3D PHONIC.

Bei wiederholtem Drücken wird der 3D-PHONIC-Effekt folgendermaßen weitergeschaltet:



Gewählter Effektmodus

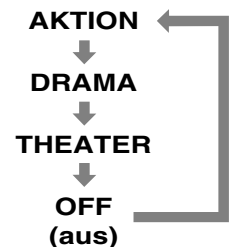

- **AKTION**  
Geeignet für Action-Filme und Sportprogramme mit dynamisch bewegtem Klang.
- **DRAMA**  
Natürlicher und warmer Klang. Zum Genießen von Filmen in entspannter Atmosphäre.
- **THEATER**  
Sie genießen Klangeffekte wie in einem großen Filmtheater in Hollywood.



### 3 Stellen Sie mit den Steuertasten ◀▶ den Effektgrad ein.

Der Effektgrad ist in fünf Stufen einstellbar.



Effektgrad

- In Richtung L: Verringert den Effekt.
- In Richtung H: Verstärkt den Effekt.



- Die 3D PHONIC-Anzeige erlischt auch bei Drücken von ENTER oder wenn länger als 10 Sekunden keine Bedienung erfolgt.

#### HINWEISE

- Die 3D-PHONIC-Funktion arbeitet nur korrekt beim Abspielen von DVD VIDEO-Discs, die mit Dolby Digital bespielt sind. Bei allen anderen Discs hat das Drücken der Taste 3D PHONIC keine Auswirkungen.
- Beim Abspielen einer mit Dolby Digital bespielten DVD VIDEO-Disc, die kein Signal für die hinteren Lautsprecher enthält, kann zwar die 3D PHONIC-Einstellung geändert werden, Sie erhalten aber nicht den korrekten 3D PHONIC-Effekt
- Die 3D PHONIC-Funktion hat keinen Einfluss auf das Dolby Digital-Bitstream-Signal der DIGITAL OUTPUT-Buchse.
- Wenn die 3D PHONIC-Funktion aktiviert ist, sind die Einstellungen unter "DOWNMIX" und "KOMPRIMIERUNG" im Menü "GRUNDEINST. 2" unwirksam.

## Abrufen der Spielzeitdaten [ZEITWAHL]



Sie können den im Anzeigefenster auf der Gerätevorderseite und auf dem Bildschirm angezeigten Zeitmodus für DVD AUDIO-Discs, Audio-CDs und Video-CDs wählen.

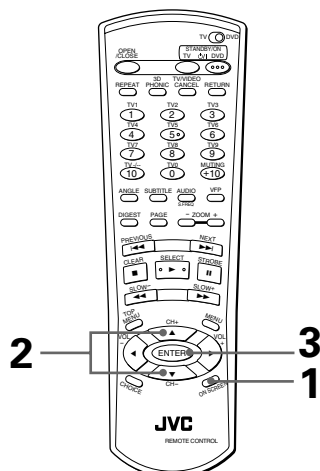

- Für DVD AUDIO: Während der reinen Audiowiedergabe oder bei angehaltener Disc
- Für Audio-CD: Während der Wiedergabe oder bei angehaltener Disc
- Für Video-CD: Bei angehaltener Disc

### 1 Drücken Sie ON SCREEN.

Das Bildschirmmenü wird angezeigt.

### 2 Verwenden Sie die Steuertaste ▲/▼, um zu [ZEITWAHL] zu bewegen.

(für DVD AUDIO)

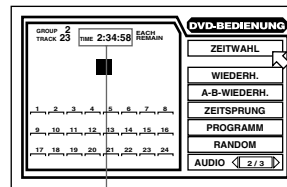

Zeitanzeige

(für Audio-CD)

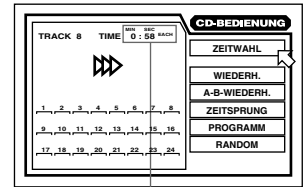

Zeitanzeige

(für Video-CD)

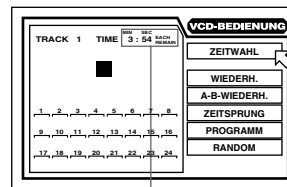

Zeitanzeige

### 3 Drücken Sie ENTER.

Mit jedem Druck auf ENTER ändert sich der Zeitmodus wie folgt:

- Während der Wiedergabe (für DVD AUDIO/Audio-CD)

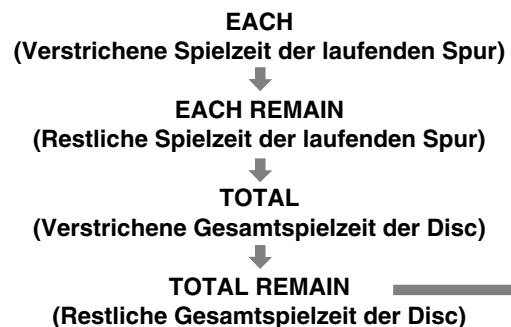

- Bei angehaltener Disc

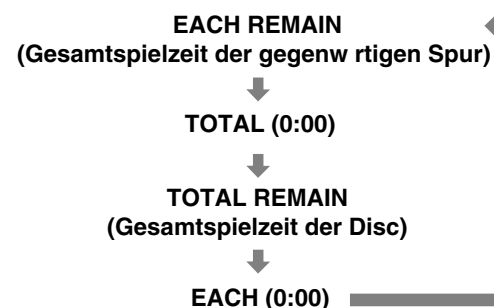

- Wenn Sie "EACH REMAIN" bei angehaltener Disc wählen, können Sie durch Drücken von ◀◀ bzw. ▶▶ die Spur wechseln.

Fortgeschrittener Betrieb

## Wählen eines Standbilds von einer DVD AUDIO-Disc [SEITE]



Auf den meisten DVD AUDIO-Discs sind Standbilder aufgezeichnet, die bei der Wiedergabe normalerweise je nach abgespielter Passage automatisch erscheinen. Unter Umständen besteht das aktuelle Standbild aus mehreren weiteren Seiten, die manuell aufgerufen (weitergeblättert) werden können.



- Am Anfang eines Abschnitts mit wählbaren Bildern wird auf dem Bildschirm "SEITE" (bzw. die Entsprechung in der jeweils gewählten Anzeigesprache) angezeigt.

### Über den normalen Bildschirm

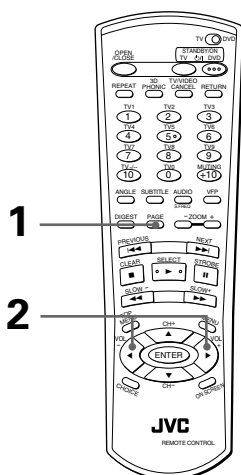

- Bei Anzeige von "SEITE" (bzw. der Entsprechung in der jeweils gewählten Anzeigesprache) während der Wiedergabe

#### 1 Drücken Sie PAGE.

Auf dem Bildschirm erscheint die Seitenwahlanzeige.

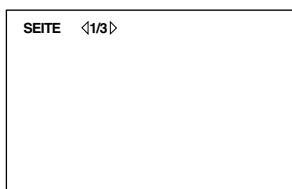

#### 2 Wählen Sie mit den Steuertasten ◀/▶ die gewünschte Seite.

#### HINWEIS

- Sie können auch durch Drücken der Taste PAGE die nächste Seite aufrufen.

### Über das Bildschirmmenü

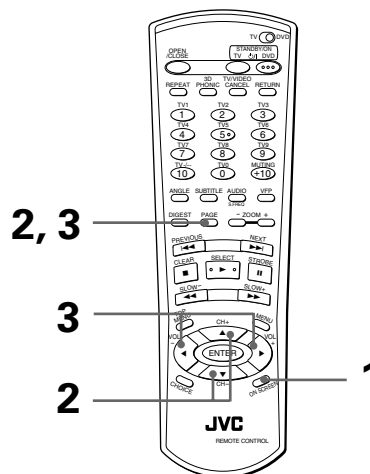

- Bei Anzeige von "SEITE" (bzw. der Entsprechung in der jeweils gewählten Anzeigesprache) während der Wiedergabe

#### 1 Drücken Sie ON SCREEN.

Das Bildschirmmenü wird angezeigt.

#### 2 Verwenden Sie die Steuertasten ▲/▼ oder die Taste PAGE, um ◀ zu [SEITE] zu bewegen.

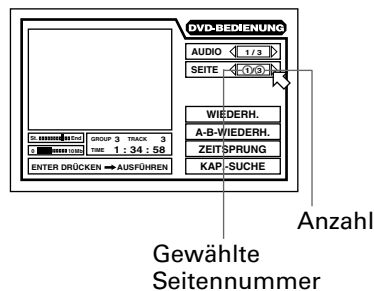

#### 3 Wählen Sie mit den Steuertasten ◀/▶ oder der Taste PAGE die gewünschte Seite.

Mit jedem Drücken einer der Steuertasten ◀/▶ wechselt die Seite.

## Abspielen der Bonusgruppe einer DVD AUDIO-Disc



Manche DVD AUDIO-Discs enthalten eine so genannte "Bonusgruppe", deren Inhalt nicht frei zugänglich ist. Die Bonusgruppe ist stets der letzten Gruppe einer Disc zugewiesen (wenn eine Disc z.B. vier Gruppen einschließlich einer Bonusgruppe enthält, ist "Gruppe 4" die Bonusgruppe).

Zum Abspielen einer Bonusgruppe ist eine "Schlüsselnummer" (eine Art Passwort) einzugeben. Wie diese Schlüsselnummer abgerufen werden kann, richtet sich nach der jeweiligen Disc.

Nach Erhalt der Schlüsselnummer kann die Bonusgruppe entsprechend der nachstehenden Anleitung abgespielt werden.

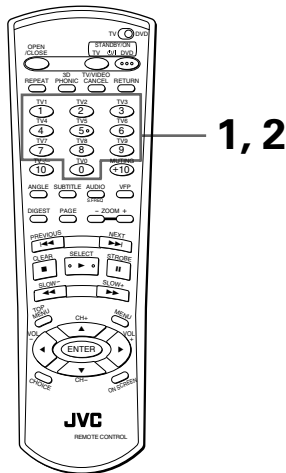

### HINWEISE

- Sobald Sie die korrekte Schlüsselnummer eingegeben haben, wird diese vom Gerät gespeichert, bis Sie die Stromversorgung ausschalten oder das CD-Fach öffnen.
- Wenn Sie beim Programmieren von Spuren für Programmwiedergabe eine Spur aus der Bonusgruppe angeben, erscheint ebenfalls die Anzeige für die Eingabe der Schlüsselnummer.
- Bei Wiedergabe im Zufallsmodus werden die Spuren der Bonusgruppe nicht einbezogen.
- Zum Löschen der Anzeige für die Eingabe der Schlüsselnummer bestehen folgende Möglichkeiten:
  - \* ■ drücken.
  - \* Die Disc-Lade öffnen.
  - \* Das Gerät ausschalten.

Bei Öffnen der Disc-Lade bzw. Ausschalten des Geräts wird die Schlüsselnummer aus dem Speicher gelöscht, bei Drücken von ■ hingegen nicht.

- Bei gestoppter Disc mit Bonusgruppe

### 1 Geben Sie mit den Zahlentasten die Nummer der Bonusgruppe an (letzte Gruppe).

Im Anzeigefenster und auf dem Bildschirm erscheint die nachstehend gezeigte Anzeige für die Eingabe der Schlüsselnummer.

(Anzeigefenster)



(Bildschirm)

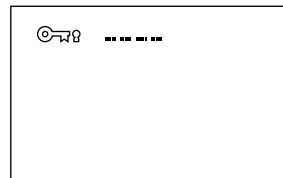

### 2 Geben Sie die Schlüsselnummer mit den Zahlentasten (0 bis 9) an.

Wenn die Schlüsselnummer korrekt eingegeben wurde, startet das Gerät die Wiedergabe der Bonusgruppe.

Wenn Sie eine falsche Schlüsselnummer eingeben, beginnt das Gerät nicht mit der Wiedergabe und das Anzeigefenster und der Fernsehbildschirm fordern Sie erneut zur Eingabe der Schlüsselnummer auf.

## Überprüfen der Abtastfrequenz



Sie können die Abtastfrequenz für Digitalaudio während der Wiedergabe überprüfen.

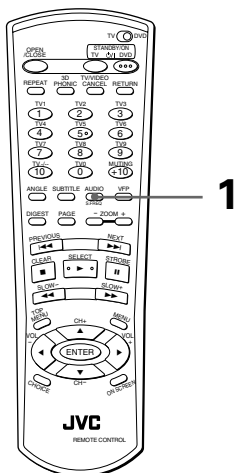

- Während der Wiedergabe

**1** Drücken Sie AUDIO - S.FREQ länger als eine Sekunde.

Die Abtastfrequenz für Digitalaudio erscheint vorübergehend im Anzeigefenster.

Beachten Sie, dass im Anzeigefenster keine Dezimalstellen angezeigt werden.

Tatsächliche Abtastfrequenz	Anzeigefenster
22,05 kHz	FS: 22
44,1 kHz	FS: 44
48 kHz	FS: 48
88,2 kHz	FS: 88
96 kHz	FS: 96
176,4 kHz	FS: 176
192 kHz	FS: 192

### HINWEISE

- Diese Funktion ist auch für eine MP3-CD wirksam.
- Die Länge des Quantisierungs-Bits kann im Anzeigefenster nicht überprüft werden.
- Bei manchen Discs kann die Abtastfrequenz nicht im Anzeigefenster überprüft werden.

## Helligkeitsregelung des Anzeigefensters

Sie können die Helligkeit des Anzeigefensters verändern.

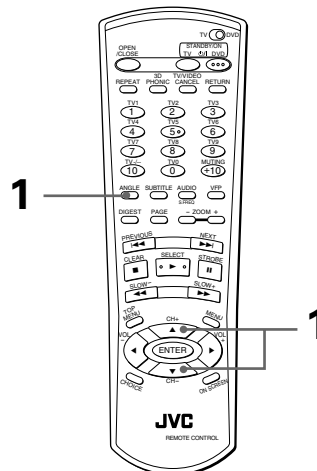

- Wenn keine Disc eingelegt ist.

**1** Drücken Sie die Steuertaste ▲ oder ▼ bei gedrückter Taste ANGLE.

Sie können die eine von drei Helligkeitsstufen für das Anzeigefenster einstellen oder es ausschalten.

# Wiedergabe von MP3-Discs

Dieses Gerät kann im MP3-Format aufgenommene CD-Rs/CD-RWs abspielen. (In dieser Bedienungsanleitung werden diese Discs als MP3-Discs bezeichnet.) Das Abspielen von MP3-Discs erfolgt ähnlich wie das Abspielen von Audio-CDs; für MP3-Discs sind allerdings weniger Funktionen verfügbar.

## Was ist MP3?

MP3 ist die Abkürzung für "MPEG1 Audio Layer 3". MPEG Audio ist eine Komprimierungsspezifikation für Audiodaten; ein entsprechendes Verfahren für Bilddaten wird bei DVD-Discs, Video-CDs etc. eingesetzt. MP3-Audiodaten sind auf ca. 1/10 der Ausgangsgröße komprimiert.

## Über MP3-Discs

Auf MP3-Discs ist jedes Stück (Lied) als eine "Spur" (Datei) aufgezeichnet. Mehrere Spuren werden in der Regel nach Kategorie, Interpret etc. in einer "Gruppe" (Ordner) gespeichert. Darüber hinaus können mehrere Gruppen in einer übergeordneten Gruppe gespeichert werden, so dass eine hierarchische Gruppenstruktur entsteht. Wenn Sie über Erfahrung mit PCs verfügen, wird Ihnen die hierarchische Gruppenstruktur von MP3-Discs vertraut erscheinen, da sie an die bei Computern eingesetzte Ordnerstruktur erinnert. Dieses Gerät unterstützt bis zu 100 Spuren pro Gruppe, bis zu 100 Gruppen pro Gruppe und bis zu 10 Gruppenebenen. Wenn eine Disc mehr Spuren, Gruppen oder Gruppenebenen enthält als oben angegeben, erkennt das Gerät die über den angegebenen Grenzen liegenden Einheiten nicht, so dass sie nicht wiedergegeben werden können.

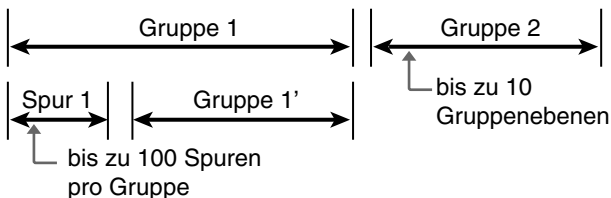

## HINWEISE zum Erstellen privater MP3-Discs unter Einsatz von CD-Rs/CD-RWs:

- Wählen Sie "ISO 9660" als Disc-Format.
- Verwenden Sie nicht die Aufnahmeoption "Multi-Session".
- Schließen Sie die Disc nach dem Beenden der Aufnahme ab.

## HINWEISE

- Das Gerät bietet keine Unterstützung für Discs, die im Paketmodus aufgenommen wurden.
- Manche Discs können aufgrund besonderer Disc-Merkmale oder Aufnahmebedingungen nicht abgespielt werden.
- Beim Abspielen von MP3-Discs gibt das Gerät kein digitales Audiosignal über die DIGITAL OUT-Buchsen aus.
- Sie können Spuren nicht in einer vorgewählten (programmierten) oder zufallsbestimmten Reihenfolge abspielen.
- Die Bildschirmschoner-Funktion ist weder bei MP3-Discs noch bei Audio-CDs aktiv.
- Das Gerät kann nur Titel mit den folgenden Dateierweiterungen spielen: ".MP3", ".Mp3", ".mp3" und ".mP3".

## Bedienung



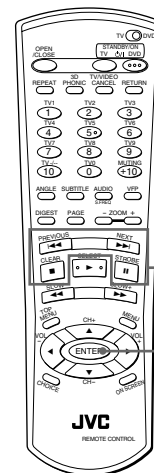

### Grundbetrieb

MP3



Tasten für Grundfunktionen

Die folgende Tabelle gibt einen Überblick über die für die Grundfunktionen verwendeten Tasten.

Tasten	Funktionen
	Starten der Wiedergabe
	Beenden der Wiedergabe
	Vorübergehendes Anhalten der Wiedergabe
	Zurück- oder Vorspringen um eine Spur in der Gruppe*

\* Sie können durch Überspringen einer Spur nicht die Gruppe wechseln.

**HINWEISE**

- Im Anzeigefenster werden die aktuellen Spurnummern folgendermaßen angezeigt:

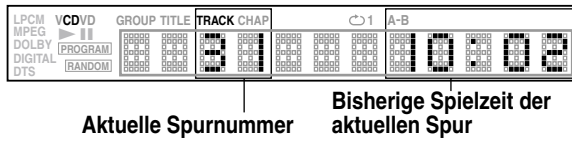

- Nur MP3-Dateien erscheinen als Spuren im Anzeigefenster.
- Die Gruppennummer erscheint nicht im Anzeigefenster.
- Eine Schnellwiedergabe in Vorwärts- und Rückwärtsrichtung ist bei MP3-Discs nicht möglich.
- Außer der bisherigen Spielzeit der aktuellen Spur werden keine Zeitdaten angezeigt.
- Sie können die Abtastfrequenz einer MP3-CD überprüfen. Siehe Seite 50.

**Angeben der gewünschten Gruppe und Spur**



Nach dem Einlegen einer MP3-Disc wird der Disc-Inhalt gelesen und anschließend das Menü MP3 CONTROL angezeigt. In diesem Menü können Sie die wiederzugebende Gruppe und Spur angeben.

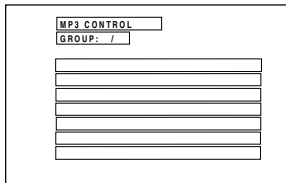

Führen Sie folgende Schritte durch, um die wiederzugebende Gruppe und Spur anzugeben.

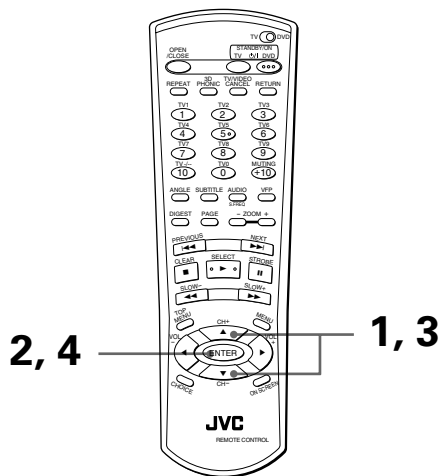

- Wenn das MP3-Auswahlmenü bei angehaltener Disc angezeigt wird

**1** Markieren Sie die gewünschte Gruppe mit den Steuertasten ▲/▼.

**2** Drücken Sie ENTER.

Die markierte Gruppe ist ausgewählt, und der Inhalt der Gruppe wird angezeigt.

- Wenn die Spuren der ausgewählten Gruppe angezeigt werden, fahren Sie mit dem folgenden Schritt fort.
- Wenn die ausgewählte Gruppe eine oder mehrere Gruppen enthält, wiederholen Sie die Schritte 1 und 2, bis die Spuren der ausgewählten Gruppe angezeigt werden.

**3** Markieren Sie eine gewünschte Spur mit den Steuertasten ▲/▼.

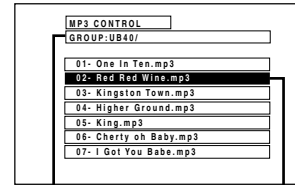

Gewählte Gruppe Gewählte Spur

**4** Drücken Sie ENTER.

Das Gerät startet die Wiedergabe ab der angegebenen Spur.

Während der Wiedergabe entspricht die unterste Menüzelle ungefähr der folgenden Abbildung.

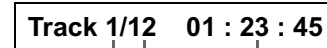

Aktuelle Zeit der Spur  
Anzahl der Spuren in der aktuellen Gruppe  
Aktuelle Spurnummer

**HINWEISE**

- Wenn ein MP3-Dateiname Doppelbyte-Zeichen enthält, zeigt das Gerät den Dateinamen möglicherweise nicht korrekt an.
- Sie können eine Spur auswählen (markieren), die zu keiner Gruppe gehört. (Falls die Disc solche Spuren enthält.) Drücken Sie in diesem Fall ENTER, um die Wiedergabe sofort zu starten.
- Durch Drücken der Steuertaste ◀ wird die übergeordnete Hierarchieebene der Gruppe aufgerufen.
- Im Menü MP3 CONTROL werden nur MP3-Dateien angezeigt.
- Die im Menü MP3 CONTROL angezeigte Anordnung der Gruppen/Spuren stimmt nicht unbedingt mit der Anordnung überein, die auf dem Monitor eines Computers angezeigt wird, in dessen CD-Laufwerk die Disc eingelegt wurde.

## Wiederholte Wiedergabe

**MP3**

Sie können die aktuelle Spur bzw. Gruppe wiederholt wiedergeben.

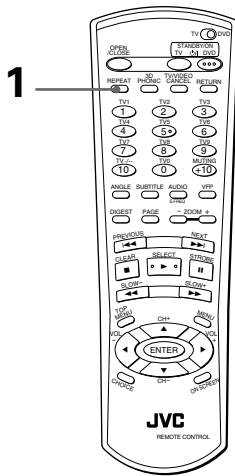

- Während der Wiedergabe und bei angehaltener Disc

### 1 Drücken Sie REPEAT.

Bei jedem Drücken von REPEAT wechselt der Wiederholmodus zwischen "Gruppe wiederholen", "Aktuelle Spur wiederholen" und "AUS" (keine Anzeige).

Im Anzeigefenster auf der Gerätevorderseite wird der gewählte Modus durch folgende Symbole angezeigt:

- ↻: Wiederholen der aktuellen Gruppe.
- ↻1: Wiederholen der aktuellen Spur.
- Keine Anzeige: Der Wiederholmodus ist deaktiviert.

- **Beenden der wiederholten Wiedergabe**

Drücken Sie ■.

- **Deaktivieren der Wiederholfunktion**

Drücken Sie wiederholt REPEAT, bis im Anzeigefenster kein Wiederholungssymbol mehr erscheint.

#### HINWEIS

- Es ist nicht möglich, den gesamten Inhalt einer Disc wiederholt abzuspielen.

## Wahl der bevorzugten Einstellungen

Sie können die Grundeinstellungen des Geräts über zwei spezielle Menüs einrichten.

## Ändern von Grundeinstellungen

Wenn das Gerät eingeschaltet ist, können Sie jederzeit ein Grundeinstellungsmenü aufrufen.

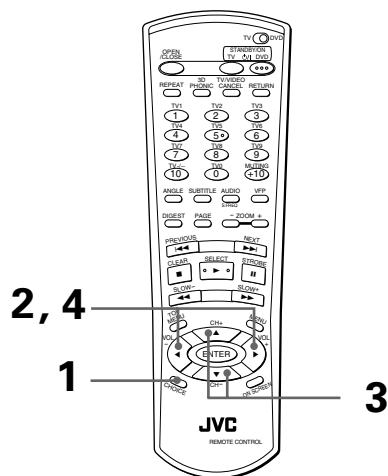

- Bei eingeschaltetem Gerät.

### 1 Drücken Sie CHOICE.

Auf dem Bildschirm erscheint eines der Grundeinstellungsmenüs. Auf der Oberseite werden drei Reiter für die einzelnen Menüs (GRUNDEINST. 1, GRUNDEINST. 2 und LAUTSP.) angezeigt.

### 2 Wählen Sie mit den Steuertasten ◀/▶ das gewünschte Menü, indem Sie ↖ auf den entsprechenden Reiter bewegen.

#### GRUNDEINST. 1

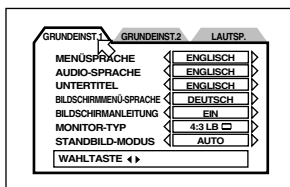

#### GRUNDEINST. 2

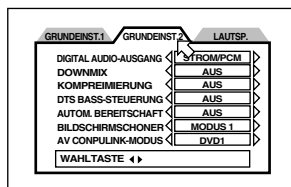

#### LAUTSP.

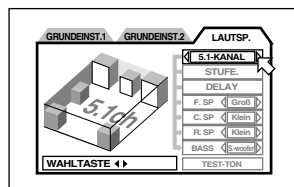

- 3 Bewegen Sie ↖ mit den Steuertasten ▲/▼ auf das zu bearbeitende Menü.

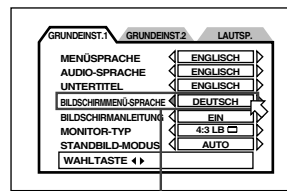

Gewählter Menüpunkt

- 4 Drücken Sie die Steuertasten ◀/▶, um die gewünschte Option zu wählen.

- Näheres zu den einzelnen Grundeinstellungen finden Sie in den nachstehenden Abschnitten.

### HINWEISE

- **Aufrufen des normalen Bildschirms:**  
Drücken Sie CHOICE.
- **Wenn Sie während der Wiedergabe einer DVD VIDEO-Disc bzw. Video-CD ein "GRUNDEINST." smenü aufrufen, wird die aktuelle Wiedergabeposition gespeichert und die Wiedergabe wird beim Verlassen des "GRUNDEINST." smenüs an dieser Position fortgesetzt.**
- **In diesem Handbuch werden Beispiele für die Anzeige auf dem Bildschirm in der gleichen Sprache wie das Handbuch gezeigt, aber die Vorgabesprache für die Anzeige auf dem Bildschirm ist Englisch.**  
Sie können die Sprache für die Anzeige auf dem Bildschirm am Bildschirm GRUNDEINST. entsprechend Ihrem Wunsch wählen. Siehe "BILDSCHIRMENÜ-SPRACHE" auf Seite 55.

## Grundeinstellungen für Sprache und Anzeige

Im Menü "GRUNDEINST. 1" können Einstellungen hinsichtlich Sprache und Anzeige angepasst werden.

### MENÜSPRACHE

Sie können eine standardmäßige Sprache für die Anzeige von Texten auf DVD VIDEO-/DVD AUDIO-Discs wählen.

Durch wiederholtes Drücken der Steuertaste ▶ wird die Spracheinstellung in folgender Reihenfolge weitergeschaltet:

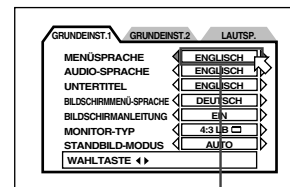

Gewählte Sprache

ENGLISCH → SPANISCH → FRANZÖSISCH → CHINESISCH → DEUTSCH → ITALIENISCH → JAPANISCH → Sprachencode von AA bis ZU (Siehe "Anhang A: Tabelle der Sprachen und ihrer Abkürzungen" am Ende dieser Bedienungsanleitung.)



Durch Drücken der Steuertaste ◀ ändert sich die Spracheneinstellung in umgekehrter Reihenfolge.

- \* Wenn die gewählte Sprache auf der Disc nicht zur Verfügung steht, erfolgt die Anzeige in der standardmäßigen Anzeigesprache der Disc.

## AUDIO-SPRACHE

Sie können eine standardmäßige Audiosprache für die Tonwiedergabe von DVD VIDEO-/DVD AUDIO-Discs wählen.

Durch wiederholtes Drücken der Steuertaste ▶ wird die Spracheinstellung in folgender Reihenfolge weitergeschaltet:

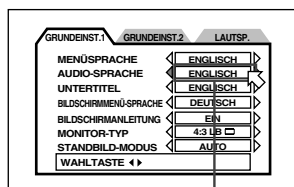

Gewählte Sprache

**ENGLISCH → SPANISCH → FRANZÖSISCH → CHINESISCH → DEUTSCH → ITALIENISCH → JAPANISCH → Sprachencode von AA bis ZU**  
(Siehe "Anhang A: Tabelle der Sprachen und ihrer Abkürzungen" am Ende dieser Bedienungsanleitung.)

Durch Drücken der Steuertaste ◀ ändert sich die Spracheneinstellung in umgekehrter Reihenfolge.

- \* Wenn die gewählte Sprache auf der Disc nicht verfügbar ist, erfolgt die Tonwiedergabe in der standardmäßigen Audiosprache der Disc.

## UNTERTITEL

Sie können eine standardmäßige Sprache für die Anzeige von Untertiteln auf DVD VIDEO-/DVD AUDIO-Discs wählen.

Durch wiederholtes Drücken der Steuertaste ▶ wird die Spracheinstellung in folgender Reihenfolge weitergeschaltet:

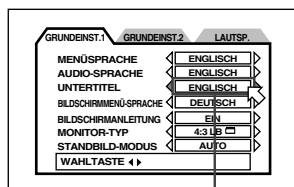

Gewählte Sprache

**ENGLISCH → SPANISCH → FRANZÖSISCH → CHINESISCH → DEUTSCH → ITALIENISCH → JAPANISCH → Sprachenconde von AA bis ZU → AUS**  
(Siehe "Anhang A: Tabelle der Sprachen und ihrer Abkürzungen" am Ende dieser Bedienungsanleitung.)

Durch Drücken der Steuertaste ◀ ändert sich die Spracheneinstellung in umgekehrter Reihenfolge.

- \* Wenn die gewählte Sprache auf der Disc nicht enthalten ist, erfolgt die Anzeige in der standardmäßigen Untertitelsprache der Disc.

## BILDSCHIRMENÜ-SPRACHE

Hier können Sie wählen, in welcher Sprache die vom Gerät eingeblendeten Bildschirmmenüs erscheinen.

Durch wiederholtes Drücken der Steuertaste ▶ ändert sich die Einstellung wie folgt:

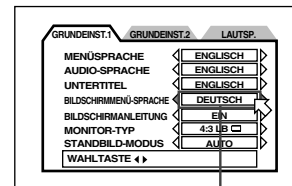

Gewählte Sprache

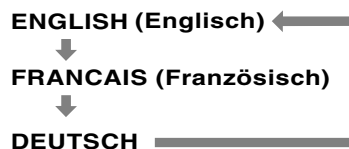

Englisch	ON SCREEN LANGUAGE ◀ ENGLISH ▶
Französisch	LANGUE D'ECRAN ◀ FRANCAIS ▶
Deutsch	BILDSCHIRMENUE-SPRACHE ◀ DEUTSCH ▶

Durch Drücken der Steuertaste ◀ ändert sich die Spracheneinstellung in umgekehrter Reihenfolge.

## BILDSCHIRMANLEITUNG

Als Bildschirmanleitung kann das Gerät Symbole und Zeichen einblenden, welche die aktuell ausgeführten Aktionen der Disc oder des Geräts anzeigen.

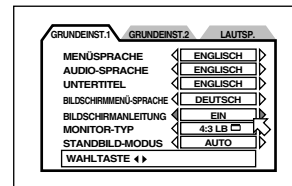

Beispiele für eingeblendete Symbole und Zeichen:



- **EIN**  
Die Bildschirmanleitung ist aktiviert.
- **AUS**  
Die Bildschirmanleitung ist ausgeschaltet.

## MONITOR-TYP

Für die Wiedergabe von DVD VIDEO-Discs, die für das Breitwandformat bespielt wurden, können Sie den Monitortyp auf den verwendeten Fernseher einstellen.

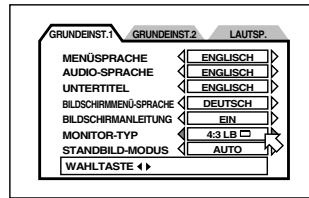

- **4:3 LB.  (Letter Box-Konvertierung)**

Diese Option sollte aktiviert sein, wenn Sie einen normalen Fernseher an das Gerät anschließen. Bei Wiedergabe einer DVD VIDEO-Disc für Breitwandformat wird das Bild mit Streifen am oberen und unteren Bildrand wiedergegeben.



- **4:3 PS.  (Pan Scan-Konvertierung)**

Diese Option sollte aktiviert sein, wenn Sie einen normalen Fernseher an das Gerät anschließen. Bei der Wiedergabe einer DVD VIDEO-Disc für Breitwandformat wird das Bild automatisch auf der linken und rechten Seite abgeschnitten. Bei manchen Discs ist keine Wiedergabe in diesem Format möglich. In solchen Fällen erfolgt die Wiedergabe wie im Modus 4:3 LB. .

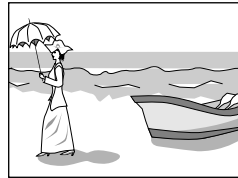

- **16:9 AUTO (Breitwandformat)**

Diese Option sollte aktiviert sein, wenn Sie einen Fernseher mit Breitwandformat an das Gerät anschließen.

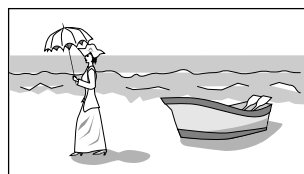

- **16:9 NORMAL (Breitwandformat)**

Bei Anschluss an einen Fernseher mit Breitwandformat, der das Bild unabhängig vom jeweiligen Eingangssignal stets im Seitenverhältnis 16:9 wiedergibt. (In diesem Modus passt das Gerät das aufgezeichnete Signal automatisch an und gibt es auch beim Abspielen einer 4:3-Signalquelle im korrekten Seitenverhältnis aus.)

### HINWEISE

- Wenn eine Disc keine Unterstützung für "4:3 Pan Scan" bietet, wird auch dann der Letter Box-Bildschirm angezeigt, wenn Sie unter MONITOR-TYP die Einstellung "4:3 PS.  " wählen.
- Wenn Sie eine "4:3"-DVD VIDEO-Quelle im Modus "16:9 NORMAL" wiedergeben, ändert sich der Bildcharakter etwas wegen des Verfahrens zur Umwandlung der Bildbreite.

## STANDBILD-MODUS

Durch Wahl des Standbildmodus aus den folgenden Optionen können Sie bessere Standbilder erhalten.

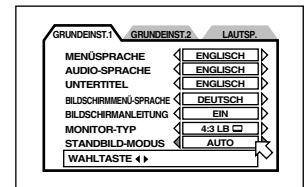

- **AUTO**

Das Gerät erkennt den Bildtyp (Film- oder Videosignalquelle) der aktuellen Disc.

- **HALBBILD**

Geeignet zum Abspielen von Discs mit Videosignalquelle.

- **VOLLBILD**

Geeignet zum Abspielen von Discs mit Filmsignalquelle.

## Audio- und andere Grundeinstellungen

Im Menü "GRUNDEINST. 2" können Audioeinstellungen und Systemeinstellungen angepasst werden.

### DIGITAL AUDIO-AUSGANG

Diese Option muss korrekt eingestellt sein, um das Gerät über den Digitalausgang an ein anderes Gerät mit digitalem Eingang anzuschließen.

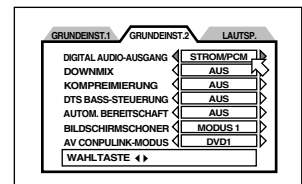

- **NUR PCM**

Diese Option sollte gewählt sein, wenn Sie die Buchse DIGITAL OUT des Geräts an den linearen PCM-Digitaleingang eines Audiogeräts anschließen.

- **STROM/PCM**

Wenn das Gerät an den Digitaleingang eines Verstärkers mit integriertem DTS-, Dolby Digital- oder MPEG-Multichannel-Decoder angeschlossen wird, sollte diese Option gewählt sein.

- **DOLBY DIGITAL/PCM**

Wählen Sie diese Option, um das Gerät an den Digitaleingang eines Dolby Digital-Decoders oder eines Verstärkers mit eingebautem Dolby Digital-Decoder anzuschließen.

Die nachstehende Tabelle zeigt die Art der Ausgangssignale beim Abspielen verschiedener Discs:

Abgespielte Disc	Ausgabe		
	STROM/PCM	DOLBY DIGITAL/PCM	NUR PCM
DVD mit linearer PCM, 48/44,1 kHz, 16 Bit	Lineare PCM, 48/44,1 kHz, 16 Bit Stereo	←	←
DVD mit linearer PCM, 48/44,1 kHz, 20/24 Bit	Lineare PCM, 48/44,1 kHz, 16 Bit Stereo*	←	←
DVD mit linearer PCM, 96/88,2 kHz	Keine Ausgabe	←	←
DVD mit linearer PCM, 192/176,4 kHz, 16/22/24 Bit	Keine Ausgabe	←	←
DVD mit DTS	DTS-Bitstrom	Lineare PCM, 48 kHz, 16 Bit Stereo*	←
DVD mit Dolby Digital	Dolby Digital-Bitstrom	←	Lineare PCM, 48 kHz, 16 Bit Stereo*
DVD mit MPEG Multichannel	MPEG-Bitstrom	Lineare PCM, 48 kHz, 16 Bit Stereo	←
Video-CD	Lineare PCM, 44,1 kHz, 16 Bit Stereo	←	←
Audio-CD	Lineare PCM, 44,1 kHz, 16 Bit Stereo	←	←
Audio-CD mit DTS	DTS-Bitstrom	Lineare PCM, 44,1 kHz, 16 Bit Stereo	←
CD-R/RW mit MP3	Keine Ausgabe	←	←

\* Bei DVD VIDEO-Discs ohne vollständigen Kopierschutz kann ein 20- oder 24-Bit-Digitalsignal ausgegeben werden.

**HINWEIS**

- Wenn Sie eine DVD VIDEO- oder eine Audio-CD-Disc mit DTS wiedergeben, verwenden Sie einen DTS-Decodierer zum Korrigieren der Signale für Ihre Lautsprecher.

**DOWNMIX**

Durch korrekte Einstellung von DOWNMIX erhalten Sie die optimale Stereomischung bei Multichannel-Surround-Wiedergabe von DVD VIDEO-Discs über Ihre Audioanlage.

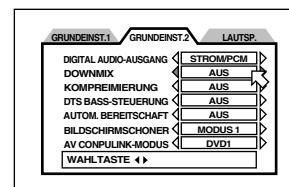

Bitte beachten Sie, dass diese Einstellung bei Wiedergabe von DVD VIDEO-Discs mit Multichannel-Surround-Klang lediglich das über die ANALOG AUDIO-Ausgänge ausgegebene Signal beeinflusst.

- **Lt/Rt**  
Diese Option sollte für Multichannel-Surround-Klang durch Anschluss des ANALOG AUDIO-Ausgangs (normalerweise über eine DIGITAL-Buchse) an einen Surround-Decodierer gewählt werden.
- **Lo/Ro**  
Für Zweikanal-Stereo-Wiedergabe durch Anschluss des AUDIO-Ausgangs an einen Stereo-Verstärker/Receiver oder Fernseher und zum Überspielen des Tons einer mit Surround-Klang bespielten DVD VIDEO-Disc auf MD, Kassette usw. sollte diese Option gewählt werden.
- **AUS**  
Wählen Sie diese Option für Multichannel-Surround-Klang durch Anschluss der 5.1-Kanal-Audioausgänge an einen Verstärker mit 5.1-Kanal-Eingängen.

**HINWEISE**

- Die "DOWNMIX"-Funktion arbeitet nicht, wenn die 3D PHONIC-Funktion aktiviert ist.
- Bei manchen DVD AUDIO-Discs ist der 2-Kanal-Downmix unterbunden. In solchen Fällen kann auch dann kein Downmix-Signal ausgegeben werden, wenn "DOWNMIX" auf "Lt/Rt" oder "Lo/Ro" eingestellt ist.

## KOMPRIMIERUNG (nur für DVD VIDEO-Discs mit Dolby Digital)

Bei Wiedergabe von DVD VIDEO-Discs mit Dolby Digital können Sie den Hörkomfort bei niedriger und mittlerer Lautstärke verbessern, indem Sie für die Option KOMPRIMIERUNG die Einstellung EIN wählen.

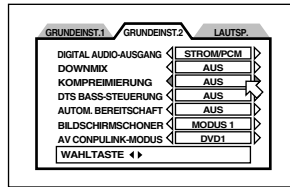

- **EIN**  
Der Ton wird mit komprimiertem Dynamikbereich wiedergegeben.
- **AUS**  
Der Ton wird wie aufgezeichnet wiedergegeben.

### HINWEISE

- Die Funktion "KOMPRIMIERUNG" arbeitet nur bei Wiedergabe von Discs, die mit DOLBY DIGITAL bespielt sind. Bei anderen Discs wird der Ton durch diese Einstellung nicht beeinflusst.
- Die Funktion "KOMPRIMIERUNG" arbeitet nicht, wenn die Funktion 3D PHONIC aktiviert ist.

## DTS BASS-STEUERUNG

Diese Option regelt die Ausgangssignale bei Wiedergabe von DTS-codierten DVD VIDEO-Discs.

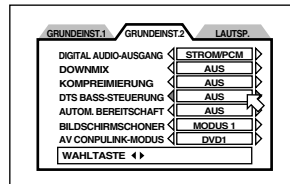

- **AUS**  
Dies ist die Normaleinstellung für DTS-codierte Discs. An alle Lautsprecher werden Signale im gesamten Frequenzbereich ausgegeben, wenn eine DTS-codierte Disc abgespielt wird. In diesem Modus werden alle "Klein"-Einstellungen im Menü der Lautsprechereinstellungen ignoriert. (Alle Einstellungen auf "Klein" werden als "Groß" behandelt.)
- **EIN**  
Alle Lautsprechereinstellungen (vordere, mittlere und hintere Lautsprecher) sind auch bei Wiedergabe von DTS-codierten Discs wirksam. Der für den Subwoofer ausgegebene Bassbereich wird unabhängig von der Einstellung für Bassumleitung im Menü der Lautsprechereinstellungen betont. Näheres zum Menü der Lautsprechereinstellungen siehe Seite 59.

## AUTOM. BEREITSCHAFT

Wenn das Gerät länger als 30 oder 60 Minuten auf Stopp geschaltet ist, tritt es automatisch in den Bereitschaftsmodus ein.

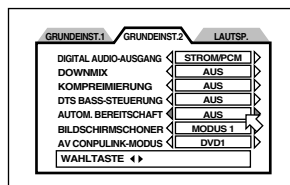

- **60**  
Die Zeit ist auf 60 Minuten eingestellt.
- **30**  
Die Zeit ist auf 30 Minuten eingestellt.
- **AUS**  
Die automatische Bereitschaftsfunktion ist ausgeschaltet.

## BILDSCHIRMSCHONER

Beim Bildschirm eines Fernsehmonitors kann es zu Einbrennen kommen, wenn ein statisches (unbewegtes) Bild lange Zeit angezeigt wird. Um dies zu verhindern, aktiviert das Gerät automatisch die Bildschirmschonerfunktion, wenn ein statisches Bild, wie z. B. eine Bildschirmanzeige oder ein Menü, länger als fünf Minuten angezeigt wird.

- **MODUS 1**  
Das angezeigte Bild wird dunkel.
- **MODUS 2**  
Das "Bildschirmschonerbild" mit sich verändernder Helligkeit erscheint.
- **AUS**  
Die Bildschirmschonerfunktion ist ausgeschaltet.

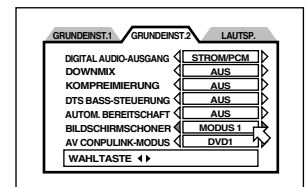

### HINWEISE

- Projektoren und Projektionsfernseher sind sehr empfindlich und anfällig für Einbrennen, wenn ein Standbild lange Zeit angezeigt wird. Beachten Sie dieses Risiko, wenn Sie die BILDSCHIRMSCHONER-Funktion ausschalten.
- Wenn die BILDSCHIRMSCHONER-Funktion auf "MODUS 1" eingestellt ist, kann es zu Bildverzerrungen kommen. Stellen Sie in diesem Fall einen anderen Modus ein.
- Wenn während Wiedergabe ein Standbild lange Zeit angezeigt wird, wird immer die Bildschirmschonerfunktion in "MODUS 1" aktiviert, unabhängig davon, ob "MODUS 1" oder "MODUS 2" gewählt ist.

## AV COMPULINK-MODUS

Diese Option ist für zukünftige Anwendungen bestimmt. Ändern Sie die Grundeinstellung ("DVD 1") nicht.

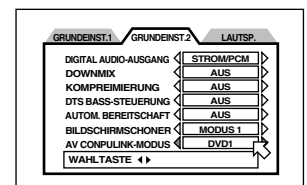

# Lautsprechereinstellungen

## Lautsprecherkanaleinstellungen

Wählen Sie den Ihrem Lautsprechersystem entsprechenden Konfigurationstyp. In der Regel können Sie einfach "5.1-KANAL" oder "2-KANAL" wählen. Wenn Sie die einzelnen Einstellungen genau anpassen möchten, haben Sie jedoch auch die Möglichkeit, "EXPERTE" zu wählen.

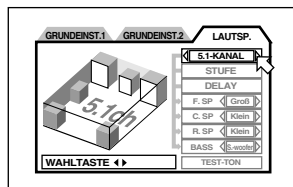

- **2-KANAL**  
Für den Anschluss des Geräts an einen 2-Kanal-Verstärker oder -Fernseher.
- **5.1-KANAL**  
Wenn Sie das Gerät an einen 5.1-Kanal-Verstärker anschließen und vordere und hintere Lautsprecherpaare sowie einen mittleren Lautsprecher und einen Subwoofer ansteuern.
- **EXPERTE**  
Wenn Sie die verschiedenen Einstellungen genau an Ihre Lautsprecher anpassen möchten. Hierzu sind die nachstehenden fünf Einstellungen möglich.

### HINWEISE

- Stellen Sie "DOWNMIX" auf "AUS", wenn Sie "5.1-KANAL" oder "EXPERTE" wählen (siehe Seite 57).
- Das Signal für Dolby Digital LFE (Basseffekt) wird unabhängig von der Lautsprechereinstellung über den rückseitigen SUBWOOFER-Ausgang des Geräts ausgegeben.
- Wenn Sie das Gerät über den Digitalausgang an einen externen Dolby Digital- oder DTS-Decoder anschließen (und die Option "DIGITAL AUDIO-AUSGANG" auf "STROM/PCM" stellen), ist die obige Lautsprechereinstellung unwirksam. Nehmen Sie in diesem Falle die geeignete Lautsprechereinstellung am externen Decoder vor.

## Lautsprechergröße (nur bei Wahl von EXPERTE)

Zur Anpassung an die Baugröße der Lautsprecher.

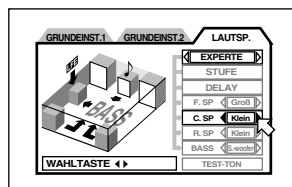

1 Wählen Sie mit den Steuertasten ▲/▼ die einzustellenden Lautsprecher.

- **F.SP.:** Vordere Lautsprecher
- **C.SP.:** Mittlerer Lautsprecher
- **R.SP.:** Hintere Lautsprecher

2 Wählen Sie mit den Steuertasten ◀/▶ die Baugröße.

- **Groß:** Große Lautsprecher, die den vollen Bassbereich wiedergeben können.
- **Klein:** Kleine Lautsprecher, die nicht den vollen Bassbereich wiedergeben können.
- **Keine:** Kein(e) Lautsprecher angeschlossen.

Wenn Sie für die vorderen Lautsprecher "Klein" wählen, können Sie für andere Lautsprecher nicht "Groß" einstellen.

## Bassumleitung (nur bei Wahl von EXPERTE)

Wenn Sie kleine Lautsprecher ansteuern, die nicht den ganzen Bassbereich abdecken, kann zum Ausgleich der Bassbereich des Subwoofers oder der vorderen Lautsprecher betont werden.

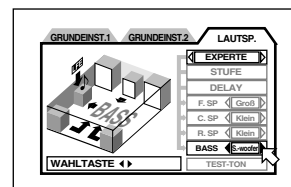

1 Wählen Sie [BASS] mit den Steuertasten ▲/▼.

2 Wählen Sie [S.-woofer] oder [L/R] mit den Steuertasten ◀/▶.

- **S.-woofer:** Der an den Subwoofer ausgegebene Bassbereich wird betont.
- **L/R:** Der an die vorderen Lautsprecher ausgegebene Bassbereich wird betont.

Die Einstellung für Bassumleitung ist nur wirksam, wenn mindestens eine der Lautsprechergrößen auf "Klein" eingestellt ist. Falls keine Lautsprechergröße auf "Klein" gestellt ist, wird diese Einstellung nicht aktiviert. ("Keine" erscheint im Einstellfeld.)

Bitte beachten Sie, dass die "L/R"-Einstellung nur wirksam ist, wenn eine DVD VIDEO-Disc mit Dolby Digital wiedergegeben wird. Wenn die Größe der vorderen Lautsprecher auf "Klein" gestellt ist, steht die Einstellung für Bassumleitung auf "S.-woofer".

## Lautsprecherpegel (nur bei Wahl von EXPERTE)

Sie können die Ausgangspegel getrennt auf die Lautsprecher einstellen.

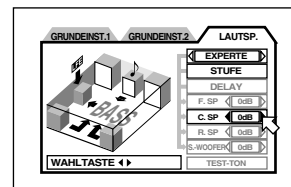

1 Wählen Sie [STUFE] mit den Steuertasten ▲/▼ und drücken Sie ENTER.

Die Farbe von "STUFE" wechselt.

## 2 Wählen Sie mit den Steuertasten ▲/▼ die einzustellenden Lautsprecher.

- **F.SP:** Vordere Lautsprecher. Der Pegel ist auf 0dB eingestellt.
- **C.SP:** Mittlerer Lautsprecher
- **R.SP:** Hintere Lautsprecher
- **S.-WOOFER:** Subwoofer

Der Einstellbereich beträgt -6dB bis +6dB; die Einstellung erfolgt in 1dB-Schritten.

## 3 Stellen Sie mit den Steuertasten ◀/▶ den gewünschten Pegel ein.



- Lautsprecherpegel und Verzögerung können nicht für Lautsprecher eingestellt werden, deren Größe auf "Keine" eingestellt ist. (Im Einstellfeld erscheint "–")
- Bei Wiedergabe von Discs mit Dolby Digital wird auch dann ein LFE-Signal über den SUBWOOFER-Ausgang ausgegeben, wenn "–" für S.-WOOFER angezeigt wird, so dass ein angeschlossener Subwoofer betrieben werden kann. Stellen Sie den Pegel in diesem Fall mit dem Pegelregler am Subwoofer ein.

## Verzögerung (nur bei Wahl von EXPERTE)

Sie können eine Verzögerungszeit für die einzelnen Lautsprecher einstellen.

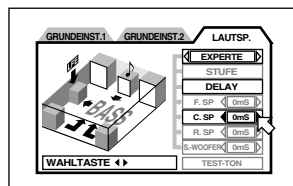

## 1 Wählen Sie [DELAY] mit den Steuertasten ▲/▼ und drücken Sie ENTER.

Die Farbe von "DELAY" wechselt.

## 2 Wählen Sie mit den Steuertasten ▲/▼ die einzustellenden Lautsprecher.

- **F.SP:** Vordere Lautsprecher. Die Verzögerung ist auf 0mS eingestellt.
- **C.SP:** Mittlerer Lautsprecher (in 1mS-Schritten einstellbar von 0 bis -5mS)
- **R.SP:** Hintere Lautsprecher (verfügbare Einstellungen: 0mS, -5mS, -10mS und -15mS)

## 3 Stellen Sie mit den Steuertasten ◀/▶ die gewünschte Verzögerungszeit ein.



- Für S.-WOOFER kann keine Verzögerungszeit eingestellt werden.

### HINWEIS

- **Verlassen des Einstellmodus für Lautsprecherpegel oder Verzögerung**

Bewegen Sie ↵ im Bildschirmmenü auf [STUFE] bzw. [DELAY] und drücken Sie ENTER, bis [STUFE] bzw. [DELAY] wieder in der ursprünglichen Farbe angezeigt wird.

## Test-Ton (nur bei Einstellung von STUFE oder DELAY)

Sie können die PegelEinstellung durch Wiedergabe eines Testtons überprüfen.

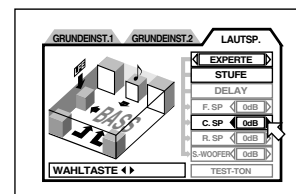

## 1 Wählen Sie [TEST-TON] mit den Steuertasten ▲/▼ und drücken Sie ENTER.

Die Farbe von "TEST-TON" wechselt.

## 2 Wählen Sie mit den Steuertasten ▲/▼ die gewünschten Lautsprecher.

- **F.SP:** Vordere Lautsprecher
- **C.SP:** Mittlerer Lautsprecher
- **R.SP:** Hintere Lautsprecher

Falls Sie nach Wahl des Testtons den Pfeil nicht bewegen, wird der Testton der Reihe nach über alle Lautsprecher wiedergegeben.

Wenn Sie ↵ im Testtonmodus aus der Position "R.SP" nach unten bewegen, wird der Testton über die hinteren Lautsprecher wiedergegeben, solange nicht ↵ auf "F.SP" oder "C.SP" bewegt wird. Entsprechend gilt Folgendes, wenn Sie ↵ im Testtonmodus aus der Position "F.SP" nach oben bewegen: Der Testton wird über die vorderen Lautsprecher wiedergegeben, solange nicht ↵ auf "C.SP" oder "R.SP" bewegt wird.

## 3 Passen Sie die PegelEinstellung gegebenenfalls mit den Steuertasten ◀/▶ an.



- Im Testtonmodus wird über die Lautsprecher "rosa Rauschen" wiedergegeben, das alle Frequenzen des hörbaren Bereichs einschließt. Dies ist keine Fehlfunktion.
- Der Testton wird nicht über den SUBWOOFER-Ausgang ausgegeben.

### HINWEIS

- **Verlassen des Testtonmodus**

Bewegen Sie ↵ im Bildschirmmenü auf [TEST-TON] und drücken Sie ENTER, bis [TEST-TON] wieder in der ursprünglichen Farbe angezeigt wird.

# Begrenzung der Wiedergabe durch Kinder

Diese Funktion begrenzt die Wiedergabe von DVD VIDEO-Discs, die für Kinder nicht geeignete Szenen enthalten, entsprechend der vom Besitzer eingestellten Begrenzungsstufe. Bei der Wiedergabe von Filmen, die Kindersicherung unterstützen, werden dadurch z. B. gewalttätige und andere Szenen, die Kinder nicht sehen sollen, ausgelassen oder durch andere Szenen ersetzt.

## Voreinstellen der Kindersicherung [KINDERSICHERUNG]

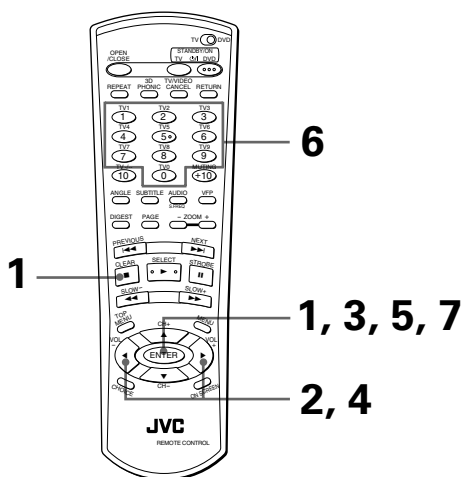

● Wenn die DVD VIDEO-Disc angehalten oder die Lade leer ist

**1** Drücken Sie auf der Fernbedienung ENTER bei gedrückter Taste ■.

Das Einstellmenü für Kindersicherung erscheint. zeigt auf [LÄNDER CODE].

**2** Wählen Sie mit den Steuertasten den Ländercode, während der Pfeil auf [LÄNDERCODE] zeigt.

Es sollte der Ländercode des Landes gewählt werden, nach dessen Standard die DVD VIDEO-Disc bewertet wurde.

Siehe "Anhang B: Ländercode-Liste für Kindersicherung".

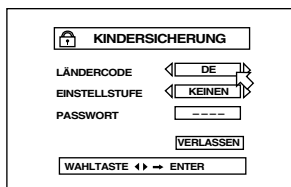

**3** Drücken Sie ENTER.

bewegt sich zu [EINSTELLSTUFE].

**4** Wählen Sie mit den Steuertasten die Einstellstufe, während auf [EINSTELLSTUFE] zeigt.

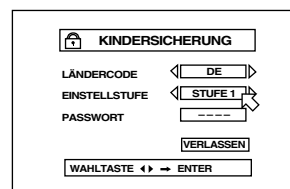

Mit jedem Drücken der Steuertasten schaltet die Stufe schrittweise weiter:

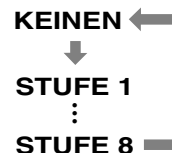

- "STUFE 1" ist die strikteste Stufe. "KEINEN" bedeutet, dass keine Begrenzung erfolgt. Die eingestellte Begrenzung ist bei Discs wirksam, die höher eingestuft sind als die gewählte Stufe.

**5** Drücken Sie ENTER.

bewegt sich zu [PASSWORT].

**6** Geben Sie mit den Zahlentasten (0 bis 9) das vierstellige Passwort ein.

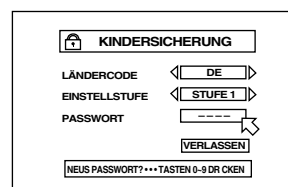

**7** Drücken Sie ENTER.

Die Begrenzungsstufe der Kindersicherung und das Passwort sind damit eingestellt.

bewegt sich zu [VERLASSEN].

Drücken Sie ENTER, um zur Anfangsanzeige zurückzukehren.



- Im Falle von Eingabefehlern unter dem obigen Schritt 6 geben Sie das korrekte Passwort neu ein, bevor sie ENTER drücken.

# Ändern der Einstellungen [KINDERSICHERUNG]



Die Einstellungen der Kindersicherung können später geändert werden.

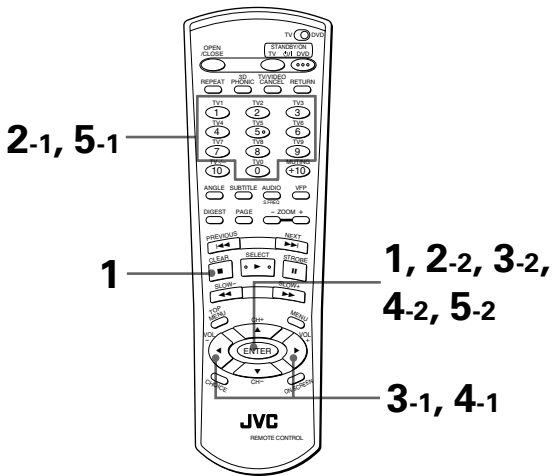

- Wenn die DVD VIDEO-Disc angehalten oder die Lade leer ist

**1** Drücken Sie auf der Fernbedienung ENTER bei gedrückt gehaltener Taste ■.

Das Einstellmenü der Kindersicherung erscheint auf dem Bildschirm.

↔ zeigt auf [PASSWORT].

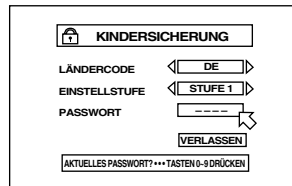

**2** Geben Sie mit den Zahlentasten (0 bis 9) das eingestellte vierstellige Passwort ein und drücken Sie ENTER.

↔ bewegt sich zu [LÄNDERCODE], wenn das richtige Passwort eingegeben wurde.

Wenn Sie das Passwort falsch eingeben, erscheint "FALSCH! WIEDERHOLEN..." auf dem Bildschirm und Sie können nicht zum nächsten Schritt übergehen.

**3** Zum Ändern des Ländercodes wählen Sie mit den Steuertasten ◀/▶ den gewünschten Ländercode und drücken Sie ENTER.

↔ bewegt sich zu [EINSTELLSTUFE].

Zum Ändern des Ländercodes muss die Begrenzungsstufe der Kindersicherung gewählt werden.

**4** Zum Ändern der Einstellstufe wählen Sie mit den Steuertasten ◀/▶ die gewünschte Stufe, während der Zeiger ↔ auf [EINSTELLSTUFE] steht, und drücken Sie ENTER.

↔ bewegt sich zu [PASSWORT].

**5** Geben Sie mit den Zahlentasten (0 bis 9) das Passwort ein und drücken Sie ENTER.

↔ bewegt sich zu [VERLASSEN].

Das im obigen Schritt eingegebene Passwort wird zum neuen Passwort. Wenn das Passwort nicht geändert werden soll, geben Sie noch einmal dasselbe Passwort ein wie unter Schritt 2.

Auch wenn nur der Ländercode und/oder die Einstellstufe geändert werden soll, muss nach den Änderungen erneut das Passwort eingegeben werden. Geschieht dies nicht, wird der neue Ländercode und/oder die neue Einstellstufe nicht wirksam.

Drücken Sie ENTER, um zur Anfangsanzeige zurückzukehren.

## HINWEISE

- Wenn Sie im obigen Schritt 2 mehr als dreimal ein falsches Passwort eingeben, bewegt sich der Pfeil ↔ automatisch zu [VERLASSEN] und das Gerät spricht auf die Steuertasten ▲/▼ nicht mehr an.
- Wenn Sie in Schritt 2 das Passwort vergessen haben: Geben Sie "8888" ein.



## Zeitweiliges Freigeben der Kindersicherung [KINDERSICHERUNG]



Wenn die Kindersicherung sehr strikt eingestellt ist, ist bei manchen Discs eventuell keine Wiedergabe möglich. Wenn Sie versuchen, eine solche Disc wiederzugeben, erscheint die nachstehende Einblendung auf dem Bildschirm und das Gerät fragt, ob die Sicherung zeitweilig freigegeben werden soll.

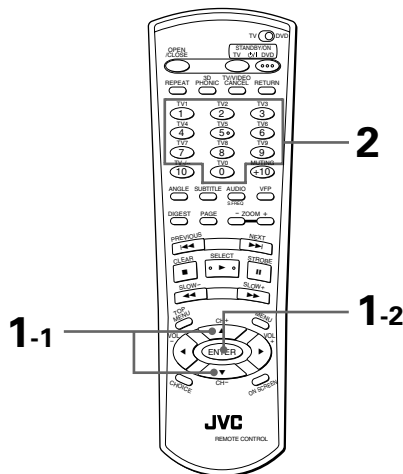

**1** Bewegen Sie mit den Steuertasten ▲/▼ den Pfeil zu [JA] und drücken Sie ENTER.

bewegt sich zum Feld [PASSWORT].

Wenn Sie [NEIN] wählen, drücken Sie anschließend ▲ (OPEN/CLOSE) zum Entnehmen der Disc.



**2** Geben Sie mit den Zahlentasten (0 bis 9) das vierstellige Passwort ein.

Die Kindersicherung wird freigegeben und das Gerät startet die Wiedergabe.

Wenn Sie ein falsches Passwort eingeben, erscheint "FALSCH! WIEDERHOLEN..." auf dem Bildschirm.

Geben Sie das korrekte Passwort ein.

### HINWEIS

- Wenn Sie im obigen Schritt 2 mehr als dreimal ein falsches Passwort eingeben, bewegt sich der Pfeil automatisch zu [NEIN] und das Gerät spricht auf die Steuertasten ▲/▼ nicht mehr an.

## Handhabung und Pflege der Discs

### Handhabung

Berühren Sie nicht die Oberfläche der Disc. Da sie aus Kunststoff besteht, kann die Disc leicht beschädigt werden. Wenn eine Disc verschmutzt, verstaubt, verkratzt oder verzogen ist, werden Bild und Ton nicht korrekt gelesen, und die Disc kann eine Betriebsstörung des Abspielgeräts verursachen.

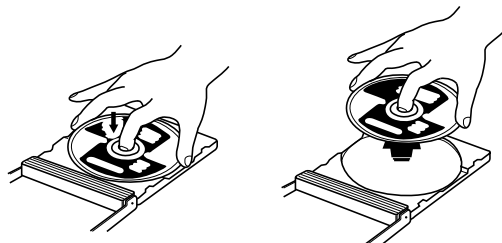

### Etikettseite

Beschädigen Sie die Etikettseite nicht und bekleben Sie sie nicht mit Papier oder Klebstoff.

### Aufbewahrung

Bewahren Sie die Discs in ihren Schutzboxen auf. Wenn Discs ohne Schutzboxen gestapelt werden, können sie beschädigt werden. Bewahren Sie die Discs nicht an Orten auf, an denen sie direkter Sonnenbestrahlung ausgesetzt sind, oder an Orten mit hoher Feuchtigkeit oder Temperatur. Lassen Sie Discs nicht in Ihrem Auto!

### Pflege

Wischen Sie Fingerabdrücke und Verschmutzungen auf einer Disc mit einem weichen, trockenen Lappen von der Mitte nach außen ab.

Hartnäckige Verschmutzungen entfernen Sie mit einem mit Wasser angefeuchteten Lappen. Verwenden Sie niemals Schallplatten-Reinigungsmittel, Benzin, Alkohol oder Antistatikmittel.

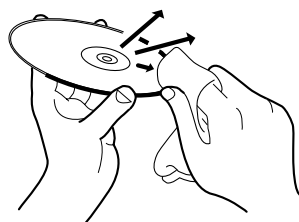

### **ACHTUNG!**

Wenn bei der Wiedergabe Störgeräusche oder Bildverzerrungen auftreten, liegt dies möglicherweise an der Disc. (Sie entspricht möglicherweise nicht dem industrieeüblichen Qualitätsstandard.)

Diese Symptome werden durch die Disc verursacht und gehen nicht auf eine Fehlfunktion des Abspielgeräts zurück.

# Störungssuche

Nicht jede scheinbare Fehlfunktion muss schwerwiegend sein. Bitte gehen Sie die folgende Liste durch, bevor Sie den Kundendienst verständigen.

Symptom	Mögliche Ursache	Behebung
Gerät wird nicht mit Strom versorgt.	Netzstecker nicht korrekt angeschlossen.	Sicher anschließen.
Gerät spricht nicht auf die Fernbedienung an.	Zu große Entfernung zum Gerät.	Näher an das Gerät herangehen.
	Fernbedienung nicht auf das Gerät ausgerichtet.	Fernbedienung mit dem Senderfenster auf den Sensor der Gerätevorderseite richten.
	Batterien erschöpft.	Neue Batterien einlegen.
	Batterien falsch eingelegt.	Die Batterien entnehmen und korrekt ausgerichtet einlegen.
Taste TV/VIDEO - CANCEL, Steuertasten oder Zahlentasten unwirksam.	TV - DVD-Schalter falsch eingestellt.	TV - DVD-Schalter zur Bedienung des DVD-Spielers auf "DVD" und zur Bedienung des Fernsehers auf "TV" stellen.
Kein Bild auf dem Bildschirm.	Videokabel falsch angeschlossen.	Kabel korrekt anschließen.
	Falscher Eingang am Fernseher gewählt.	Korrekt wählen.
	Disc nicht abspielbar.	Abspielbare Disc verwenden. (Siehe Seite 14.)
Keine normale Bildwiedergabe bei Verwendung der VIDEO- oder S-VIDEO-Buchse.	Der Y/C - COMP.-Schalter ist nicht korrekt eingestellt.	Stellen Sie den Y/C - COMP.-Schalter korrekt ein. (Siehe Seite 16.)
Bild verwascht oder unscharf.	Gerät ist direkt an einen Videorecorder angeschlossen, und die Kopierschutzfunktion wurde aktiviert.	Verkabelung für das Bildsignal direkt zum Fernseher führen.
Keine Tonwiedergabe.	Kabel verkehrt angeschlossen.	Anschlüsse überprüfen.
	Falscher Eingang am Verstärker gewählt.	Korrekt wählen.
Kein Ton beim Abspielen von DVD-Discs mit Linear-PCM-Ton mit hoher Samplingfrequenz (88,2 kHz oder höher) über die DIGITAL OUT-Buchsen.	Audiosignal nicht von DIGITAL OUT verwendet.	Bei Wiedergabe solcher Discs AUDIO OUT verwenden.
Klang verzerrt oder verwascht.	Disc verschmutzt.	Oberfläche abwischen.
Kein Ton zu hören. NO AUDIO wird angezeigt.	Die Disc ist illegal kopiert worden.	Wenden Sie sich an den Verkäufer der Disc.
Bild passt nicht auf den Bildschirm.	MONITOR-TYP nicht korrekt eingestellt.	Monitortyp korrekt einstellen. (Siehe Seite 56.)
	Fernseher nicht korrekt eingestellt.	Fernseher korrekt einstellen.
Betrieb nicht möglich.	Mikroprozessor durch Blitz oder statische Elektrizität beschädigt.	Gerät ausschalten, Netzstecker ziehen und dann wieder anschließen.
	Kondenswasserbildung durch plötzlichen Temperaturwechsel oder hohe Feuchtigkeit.	Gerät ausschalten und nach einigen Stunden wieder einschalten.
Das Anzeigefenster leuchtet nicht auf, wenn die Anzeige STANDBY/ON  an der Frontplatte grün leuchtet.	Die Helligkeit des Anzeigefensters ist auf "aus" eingestellt.	Ändern Sie die Helligkeit des Anzeigefensters. (Siehe Seite 50.)

## Technische Daten

### Allgemein

Lesbare Discs: DVD AUDIO, DVD VIDEO, Audio-CD, Video-CD  
 Farbfernsehnorm: PAL

### Sonstiges

Stromversorgung: AC 230 V  $\sim$ , 50 Hz  
 Leistungsaufnahme: 17 W (EINGESCHALTET), 3,0 W (BEREITSCHAFT)  
 Gewicht: 2,6 kg  
 Abmessungen (B x H x T): 435 mm x 73 mm x 267,5 mm

### Videoausgang

VIDEO OUT (Cinch): 1,0 Vp-p (75  $\Omega$ )  
 S-VIDEO OUT (S-Buchse): Y-Signal: 1,0 Vp-p (75  $\Omega$ )  
 C-Signal: 300 mVp-p (75  $\Omega$ )  
 Horizontale Auflösung: mindestens 500 Zeilen

### Audioausgang

ANALOG OUT (Cinch): 2,0 V eff. (10 k $\Omega$ )  
 DIGITAL OUT: (COAXIAL): 0,5 Vp-p (Abschluss an 75  $\Omega$ )  
 (OPTICAL): -21 dBm bis -15 dBm (Spitze)

### Audiokenndaten

Frequenzgang: CD (Abtastfrequenz 44,1 kHz): 2 Hz bis 20 kHz  
 DVD (Abtastfrequenz 48 kHz): 2 Hz bis 22 kHz  
 (2 Hz bis 20 kHz für DTS- und Dolby Digital-Bitstream-Signale)  
 DVD (Abtastfrequenz 96/88,2 kHz): 2 Hz bis 44 kHz  
 DVD (Abtastfrequenz 192/176,4 kHz): 2 Hz bis 88 kHz  
 Dynamikbereich: 16 Bit: über 98 dB  
 20 Bit: über 110 dB  
 24 Bit: über 110 dB  
 Gleichlaufschwankungen: unter Messgrenze (unter  $\pm 0,002\%$ )  
 Gesamtklirrfaktor: unter 0,002%

\* Änderungen der technischen Daten und äußeren Gestaltung bleiben jederzeit vorbehalten.

## Anhang A: Tabelle der Sprachen und ihrer Abkürzungen

Wenn Sie die Untertitelsprache oder die Audiosprache wählen, werden die folgenden Sprachen als Abkürzungen angezeigt. Wählen Sie die gewünschte Sprache mit Hilfe der entsprechenden Abkürzung aus.

AA	Afar
AB	Abchasisch
AF	Afrikaans
AM	Amharisch
AR	Arabisch
AS	Assamesisch
AY	Aymará
AZ	Aserbeidschanisch
BA	Baschkirisch
BE	Weißrussisch
BG	Bulgarisch
BH	Bihari
BI	Bislama
BN	Bengali, Bangla
BO	Tibetisch
BR	Bretonisch
CA	Katalanisch
CO	Korsisch
CS	Tschechisch
CY	Walisch
DA	Dänisch
DZ	Bhutani
EL	Griechisch
EO	Esperanto
ET	Estnisch
EU	Baskisch
FA	Persisch
FI	Finnisch
FJ	Fidschi
FO	Färöisch
FY	Friesisch
GA	Irish
GD	Schottisch-Gälisch
GL	Galizisch
GN	Guarani
GU	Gudscherati
HA	Hausa
HI	Hindi
HR	Kroatisch
HU	Ungarisch
HY	Armenisch
IA	Interlingua
IE	Interlingue

IK	Inupiak
IN	Indonesisch
IS	Isländisch
IW	Hebräisch
JI	Jiddisch
JW	Javanisch
KA	Georgisch
KK	Kasachisch
KL	Grönländisch
KM	Kambodschanisch
KN	Kannada
KO	Koreanisch (KOR)
KS	Kaschmiri
KU	Kurdisch
KY	Kirgisisch
LA	Lateinisch
LN	Lingala
LO	Laotisch
LT	Litauisch
LV	Lettisch
MG	Madagassisch
MI	Maori
MK	Mazedonisch
ML	Malajalam
MN	Mongolisch
MO	Moldawisch
MR	Marathi
MS	Malaiisch (MAY)
MT	Maltesisch
MY	Burmesisch
NA	Nauruisch
NE	Nepalesisch
NL	Niederländisch
NO	Norwegisch
OC	Provenzalisch
OM	(Afan) Oromo
OR	Orija
PA	Pandschabi
PL	Polnisch
PS	Paschtu
PT	Portugiesisch
QU	Ketschua
RM	Rätoromanisch

RN	Kirundi
RO	Rumänisch
RU	Russisch
RW	Kinyarwanda
SA	Sanskrit
SD	Sindhi
SG	Sangho
SH	Serbokroatisch
SI	Singhalesisch
SK	Slowakisch
SL	Slowenisch
SM	Samoanisch
SN	Schonisch
SO	Somali
SQ	Albanisch
SR	Serbisch
SS	Si-Swati
ST	Sesuto
SU	Sudanesisch
SV	Schwedisch
SW	Suaheli
TA	Tamilisch
TE	Telugu
TG	Tadschikisch
TH	Thai
TI	Tigrinja
TK	Türkmenisch
TL	Tagalog
TN	Setswana
TO	Tonga
TR	Türkisch
TS	Tsongaisch
TT	Tatarisch
TW	Twi
UK	Ukrainisch
UR	Urdu
UZ	Usbekisch
VI	Vietnamesisch
VO	Volapük
WO	Wolof
XH	Xhosa
YO	Yoruba
ZU	Zulu

# Anhang B: Ländercode-Liste für Kindersicherung

Diese Liste wird für den Kindersicherungsbetrieb verwendet. Nähere Einzelheiten finden Sie auf Seite 61.

AD	Andorra	ER	Eritrea	LB	Libanon	SG	Singapur
AE	Vereinigte Arabische Emirate	ES	Spanien	LC	St. Lucia	SH	St. Helena
AF	Afghanistan	ET	Äthiopien	LI	Liechtenstein	SI	Slowenien
AG	Antigua und Barbuda	FI	Finnland	LK	Sri Lanka	SJ	Salbard und Jan Mayen
AI	Anguilla	FJ	Fidschi	LR	Liberia	SK	Slowakei
AL	Albanien	FK	Falkland-Inseln (Malvinen)	LS	Lesotho	SL	Sierra Leone
AM	Armenien	FM	Mikronesien (Föderation von)	LT	Litauen	SM	San Marino
AN	Niederländische Antillen	FO	Färöer-Inseln	LU	Luxemburg	SN	Senegal
AO	Angola	FR	Frankreich	LV	Lettland	SO	Somalia
AQ	Antarktis	FX	Frankreich	LY	Lybien	SR	Surinam
AR	Argentinien	GA	Gabun	MA	Marokko	ST	Sao Tome und Principe
AS	Amerikanisch-Samoa	GB	Vereinigtes Königreich	MC	Monaco	SV	El Salvador
AT	Österreich	GD	Grenada	MD	Moldau, Republik	SY	Syrien
AU	Australien	GE	Georgien	MG	Madagaskar	SZ	Swasiland
AW	Aruba	GF	Französisch-Guyana	MH	Marshall-Inseln	TC	Turks- und Caicos-Inseln
AZ	Aserbaidschan	GH	Ghana	ML	Mali	TD	Tschad
BA	Bosnien und Herzegowina	GI	Gibraltar	MM	Myanmar	TF	Französische Südterritorien
BB	Barbados	GL	Grönland	MN	Mongolei	TG	Togo
BD	Bangladesch	GM	Gambia	MO	Macao	TH	Thailand
BE	Belgien	GN	Guinea	MP	Nördliche Inseln	TJ	Tadschikistan
BF	Burkina Faso	GP	Guadeloupe	MQ	Martinique	TK	Tokelau
BG	Bulgarien	GQ	Äquatorialguinea	MR	Mauretanien	TM	Turkmenistan
BH	Bahrain	GR	Griechenland	MS	Montserrat	TN	Tunesien
BI	Burundi	GS	Süd-Georgia und Sandwich-Inseln	MT	Malta	TO	Tonga
BJ	Benin	GT	Guatemala	MU	Mauritius	TP	Ost-Timor
BM	Bermudainseln	GU	Guam	MV	Malediven	TR	Türkei
BN	Brunei Dar Es Salam	GW	Guinea-Bissau	MW	Malawi	TT	Trinidad und Tobago
BO	Bolivien	GY	Guyana	MX	Mexiko	TV	Tuvalu
BR	Brasilien	HK	Hong Kong	MY	Malaysien	TW	Taiwan
BS	Bahamas	HM	Heard-Insel und McDonald-Inseln	MZ	Mosambik	TZ	Tansania, Vereinigte Republik
BT	Bhutan	HN	Honduras	NA	Namibia	UA	Ukraine
BV	Bouvetinsel	HR	Kroatien	NC	Neukaledonien	UG	Uganda
BW	Botswana	HT	Haiti	NE	Niger	UM	Kleinere entlegene Inseln der Vereinigten Staaten
BY	Belarus	HU	Ungarn	NF	Norfolk-Inseln	US	Vereinigte Staaten
BZ	Belize	ID	Indonesien	NG	Nigeria	UY	Uruguay
CA	Kanada	IE	Irland	NI	Nicaragua	UZ	Usbekistan
CC	Kokosinseln (Keeling-I.)	IL	Israel	NL	Niederlande	VA	Vatikanstaat (Heiliger Stuhl)
CF	Zentralafrikanische Republik	IN	Indien	NO	Norwegen	VC	St. Vincent und die Grenadinen
CG	Kongo	IO	Britisches Territorium im Indischen Ozean	NP	Nepal	VE	Venezuela
CH	Schweiz	IQ	Irak	NR	Nauruisch	VG	Britische Jungferninseln
CI	Elfenbeinküste	IR	Iran (Islamische Republik)	NU	Niue	VI	Jungferninseln der Vereinigten Staaten von Amerika
CK	Cook-Inseln	IS	Island	NZ	Neuseeland	VN	Vietnam
CL	Chile	IT	Italien	OM	Oman	VU	Vanuatu
CM	Kamerun	JM	Jamaika	PA	Panama	WF	Wallis und Futuna-Inseln
CN	China	JO	Jordanien	PE	Peru	WS	Samoa
CO	Kolumbien	JP	Japan	PF	Französisch-Polynesien	YE	Jemen
CR	Costa Rica	KE	Kenia	PG	Papua-Neuguinea	YT	Mayotte
CU	Kuba	KG	Kirgisien	PH	Philippinen	YU	Jugoslawien
CV	Kap Verde	KH	Kambodscha	PK	Pakistan	ZA	Südafrika
CX	Weihnachtsinsel	KI	Kiribati	PL	Polen	ZM	Sambia
CY	Zypern	KM	Komoren	PM	St. Pierre und Miquelon	ZR	Zaire
CZ	Tschechische Republik	KN	St. Kitts und Nevis	PN	Pitcairn	ZW	Simbabwe
DE	Deutschland	KP	Korea, Demokratische Volksrepublik	PR	Puerto Rico		
DJ	Dschibuti	KR	Korea, Republik	PT	Portugal		
DK	Dänemark	KW	Kuwait	PW	Palau		
DM	Dominica	KY	Kaiman-Inseln	PY	Paraguay		
DO	Dominikanische Republik	KZ	Kasachstan	QA	Katar		
DZ	Algerien	LA	Laos, Demokratische Volksrepublik	RE	Reunion		
EC	Ecuador			RO	Rumänien		
EE	Estland			RU	Russische Föderation		
EG	Ägypten			RW	Ruanda		
EH	Westsahara			SA	Saudi-Arabien		
				SB	Salomonen		
				SC	Seychellen		
				SD	Sudan		
				SE	Schweden		

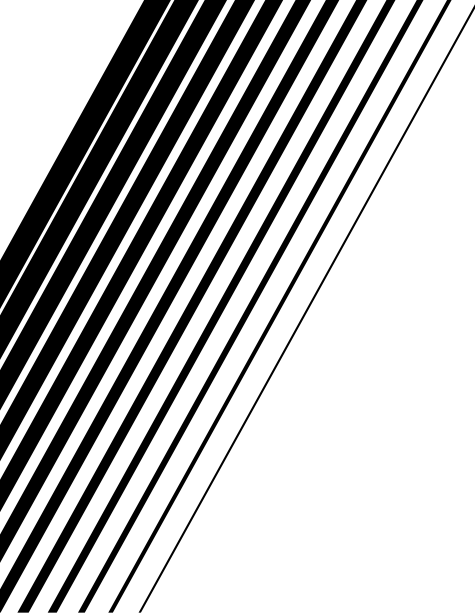

**JVC**  
VICTOR COMPANY OF JAPAN, LIMITED